



WASCHRAUMLÖSUNGEN
FÜR DIE GASTRONOMIE



INHALTSVERZEICHNIS

Was uns wichtig ist	6
Den Gastronomen im Blick	8

PRODUKTEMPFEHLUNGEN:

WASCHRAUM	10
Seifenspender	12
Papierhandtuchspender	18
Rollenhandtuchspender	22
Händetrockner	26
Abfallbehälter und -körbe	38
Tampon- und Bindenspender	41

PRODUKTEMPFEHLUNGEN:

EINBAUMONTAGE	42
Seifenspender	44
Papierhandtuchspender	48
Händetrockner	50
Abfallkörbe und Abwurfringe	52

PRODUKTEMPFEHLUNGEN:

WC-KABINE	54
WC-Papierspender	56
Hygieneabfallbehälter	62
Hygienebeutelspender	63
WC-Bürstenhalter	64

PRODUKTEMPFEHLUNGEN:

GASTRAUM, THEKE UND KÜCHE	66
Desinfektionsmittelspender	68
Flächendesinfektion	72

PRODUKTEMPFEHLUNGEN:

ZUSATZAUSSTATTUNG	76
Duftspender	78
Kleiderhaken	80
WC-Sitzreiniger	81
Baby-Wickeltische	82
Sonnencremespender	84
Türschilder	85

ALLGEMEINES

Händetrockner im Vergleich	35
Händetrocknerbilanz	36
Rechnen Sie selbst	37
Hände richtig desinfizieren	71
Produktübersicht	88
Montagehinweise: Allgemeine Tipps	97
Montagehinweise	98
Ihre Einkaufskonditionen	100
Der Kontakt zu uns	100
Unsere AGB	102

WAS UNS WICHTIG IST

Die AIR-WOLF Denkweise



HERGESTELLT IN DEUTSCHLAND

Unglaublich, aber mit nur einem Händetrockner im Sortiment fing im letzten Jahrhundert alles an. Heute, über 40 Jahre später, wird die erfolgreiche AIR-WOLF-Geschichte mit weit über 1.500 Produkten und Kunden in ganz Europa Tag für Tag weitergeschrieben.

Unsere Produkte verrichten ihre Arbeit dabei in unterschiedlichen Branchen — von Gastronomie, Hotellerie, Bildungswesen, Behörden bis hin zu Schwimmbädern, Bürogebäuden und Krankenhäusern.

Die hohe Qualität war für uns schon immer der entscheidende Erfolgsfaktor für zufriedene Kunden und langfristiges Denken. Denn schon früh haben wir erkannt, dass bei der Entscheidung für Produktionsstätten kein Weg an Deutschland oder zumindest Europa vorbeiführt.

Und trotz „Made in Germany“ in unseren Artikeln werden Sie beim Preis-/Leistungsverhältnis positiv überrascht sein.



SERVICE UND PERSÖNLICHE BERATUNG

Auch Beratung und Service sind bei AIR-WOLF „Made in Germany“.

Bei AIR-WOLF gibt es keine anonyme Hotline mit Wartezeit. Es steht Ihnen sofort ein kompetenter und geschulter Ansprechpartner zu Ihrer Verfügung, so lange Sie möchten. Dieser unterstützt Sie bei der Planung Ihres Hygienekonzeptes oder bei der Vorbereitung eines Bauprojektes.

Schnelle Reaktionszeiten sind auch bei Angebot und Bestellung selbstverständlich. In der Regel haben sie die gewünschten Unterlagen innerhalb von maximal 24 Stunden. Dabei versuchen wir Ihnen nicht das teuerste Produkt anzubieten, sondern jenes, das Ihren Wünschen und Anforderungen am besten entspricht.

Zufriedene Kunden wertschätzen diese Beratungsqualität mit langjähriger Zusammenarbeit und Treue.



FREIE WAHL DER VERBRAUCHSGÜTER

Alle Spendersysteme von AIR-WOLF sind für eine freie Befüllung ausgelegt.

Als Kunde sind Sie somit unabhängig von bestimmten Lieferanten und müssen sich nicht an teure und langfristige Verträge binden. Diese kommen meist bei Einweg- oder Kartuschensystemen zum Einsatz und sollten gründlich geprüft werden. Häufig werden die Spendersysteme sehr günstig angeboten oder sogar verschenkt. Die Folgekosten für die Verbrauchsgüter sind aber meist um so höher.

Spätestens jetzt sollte man hellwach sein. Bitte rechnen Sie die komplette Laufzeit des Verbrauchsgütervertrages durch. Sie werden überrascht sein, wie teuer solch eine Vertragsbindung oft werden kann.

Unsere Empfehlung lautet daher: Vergleichen Sie alle Systeme gründlich und entscheiden Sie sich dann nach wirtschaftlichen, qualitativen und vor allem flexiblen Aspekten.



NACHHALTIGKEIT & UMWELT

Wir berücksichtigen die gesellschaftlich gestiegene Nachfrage, nach nachhaltig produzierten Waren, seit jeher.

Bei dieser Denkweise setzen wir auf langlebigen Edelstahl, der zu 100% recycelt werden kann und bei der Produktentwicklung auf hohe Qualität, Funktionalität, geringe CO₂-Belastung und die Reduzierung von Serviceintervallen.

So können wir einen Beitrag zur Müllvermeidung leisten und die Umwelt (und Ihren Geldbeutel) nachhaltig entlasten.

Gerade bei der Händetrocknung sprechen wir beim Thema CO₂ und Ressourcenschonung, aber auch zu den laufenden Kosten, eine klare Empfehlung zum elektrischen Händetrockner aus.



ZUVERLÄSSIGE LANGLEBIGKEIT

Hygieneartikel für Wasch- und WC-Räume gehören zu den Ausrüstungsgegenständen eines Unternehmens, mit denen man sich während der Einsatzzeit möglichst wenig befassen möchte. Fragt man das Facilitypersonal oder den Eigentümer, sollen die eingesetzten Produkte einfach zuverlässig funktionieren und dabei ein stimmiges Design bieten – das klingt logisch.

Die passende Lösung erfordert vom Unternehmen im Vorfeld eine genaue Sondierung des Marktes und der eigenen Nutzungssituation. Denn in Schulen, Hallenbädern oder in der Gastronomie sind völlig andere Qualitätsmerkmale gefragt als in Büroetagen oder Arztpraxen. Ausführliche Informationen hierzu bekommen Sie natürlich von unseren qualifizierten Beratern.

Generell sind AIR-WOLF-Artikel höchst funktional und zu 95 % aus robustem Edelstahl gefertigt. Die Vorteile gegenüber Spendern aus Kunststoff liegen auf der Hand: hygienisch, vandalensicher, gut zu reinigen, ohne Weichmacher und natürlich recyclebar, um ein paar sehr wichtige Eigenschaften von Edelstahlsystemen zu nennen.

Mit unseren Produkten sind Sie immer auf der sicheren Seite. Sie erwerben dabei nicht einfach bestimmte Spender-Systeme, sondern vor allem die Sicherheit, sich lange Jahre keine Sorgen mehr um die Waschräume machen zu müssen.

DEN GASTRONOMEN IM BLICK

Wir nehmen das Thema Gastronomie genauer unter die Lupe

Ein hoher Hygienestandard ist in jedem guten Restaurant unabdingbar. Das gilt nicht nur für die Küche und bei der Zubereitung von Speisen, sondern auch im Gastraum sowie den Waschräumen. Das Sprichwort „An der Toilette erkennt man die Küche“ trifft es genau.

Dabei sollen die eingesetzten Spender, möglichst ohne Störungen, jeden Tag funktionieren.

Des Weiteren sollen sie in der Anschaffung sowie im Unterhalt wirtschaftlich sein und den Personalaufwand auf ein Minimum reduzieren.

Auf diese Weise können Sie sich voll und ganz auf Ihre Gäste konzentrieren.

Auf folgende Dinge, rund um die Hygiene, sollten Sie als Gastronom daher unbedingt achten:

GESAMTKOSTEN IM AUGE BEHALTEN

Die größten Kostenfaktoren eines funktionierenden Waschräume sind die laufenden Kosten, wie zum Beispiel die Papierhandtücher. Anfangs spricht man von Kleinstbeträgen, doch am Ende des Jahres kommt das böse Erwachen. Um Sie hiervon zu bewahren, empfehlen wir eine vertragsfreie Einkaufspolitik. Oftmals hören sich Vertragsangebote und deren Serviceleistungen recht verlockend an, doch das hat meist einen Haken. Vertragslaufzeiten über mehrere Jahre enthalten beispielsweise verbindliche Abnahmepflichten oder Preisdynamiken, die nicht mal annähernd an marktüblichen Beschaffungspreisen orientiert sind.

Wir überlassen unseren Kunden gerne die Entscheidung wo Sie ihre Seife, Desinfektionsmittel oder Papierhandtücher auf dem freien Markt kaufen. Gerne auch bei uns.

PREIS/LEISTUNG DER PRODUKTE

Wir haben einen sehr hohen Anspruch an die Qualität unserer Produkte. Daher bestehen unsere Produkte zu 95 % aus Edelstahl. Ein Preisvergleich mit herkömmlichen Kunststoffprodukten ist wenig aussagekräftig, da Edelstahlprodukte eine wesentlich längere Lebensdauer haben. Kunststoffspender sind wesentlich instabiler, gehen in der Regel auch früher kaputt oder werden durch Reinigungsmittel beschädigt. Ein notwendiger, frühzeitiger Austausch kann die Folge sein.

Aus diesem Grund sollte bei der Entscheidung die Langlebigkeit des Spenders eine größere Bedeutung haben. Unter diesen Gesichtspunkten stellt die Serie „Alpha“ ein Highlight unseres Sortiments dar – Edelstahl und hohe Funktionalität zu einem mehr als fairen Preis.

ERSATZTEIL-SERVICE

Beim Kauf eines technischen Produktes sind Sie als Kunde daran interessiert, einen hochwertigen und möglichst langfristig funktionierenden Artikel zu erwerben. Doch auch bei höchster Qualität geht gelegentlich ein Bestandteil kaputt oder büßt zumindest seine vollständige Funktionalität ein. Nicht immer ist dann ein Neukauf erforderlich. Häufig reicht auch der Tausch eines nur kleinen Gerätebestandteils, wenn z. B. die Pumpe an ihr Lebensende gekommen ist oder durch ein zu aggressives Mittel in Mitleidenschaft gezogen wurde. Zum gegenwärtigen Zeitpunkt gibt es keine gesetzliche Ersatzteilgarantie, welche einen Hersteller dazu verpflichtet, Ersatzteile für seine Produkte anzubieten. Wir halten für Sie, im Bedarfsfall, Ersatzteile weit über die Gewährleistungspflicht bereit.

ERWEITERTE GARANTIE 24 + 12

Speziell für unsere Gastronomiekunden gewähren wir eine erweiterte Qualitäts-Garantie von 36 Monaten für die hier empfohlenen Produkte. Damit möchten wir Ihnen die Gewissheit geben, dass Sie sich voll und ganz auf Ihre AIR-WOLF-Produkte verlassen können. Diese Garantie deckt auch speziell Schäden durch Vandalismus ab, der auch vor der Gastronomie nicht haltmacht, zusätzlich zu möglichen Funktionsstörungen bei überdurchschnittlicher Nutzung.

AUFWAND FÜR DEN SERVICE EINSPAREN

Entlasten Sie Mitarbeiter, die sich um die Ver- und Entsorgung der Hygieneartikel kümmern. Durch den Einsatz der hier empfohlenen Produkte setzen Sie Ressourcen wie Geld und Personal für andere Bereiche Ihres Unternehmens frei.

Dies fängt beim richtigen Füllvolumen des Seifenspenders an und hört bei der korrekten Montage des WC-Bürstenhalters auf.

Und wo immer möglich, sprechen wir aus ökonomischen und ökologischen Gesichtspunkten eine klare Empfehlung für elektrische Händetrockner aus. Sie werden sich wundern, wie schnell sich die Anschaffungskosten der Händetrockner amortisieren. Sie sparen wertvolle Zeit und Geld, die für regelmäßige Füllgutbeschaffung, Lagerung, Bestückung der Spender, Entsorgung gebrauchter Papiertücher sowie für den erhöhten Reinigungsaufwand anfallen.

DAS IDEALE PRODUKT

Schon bei der Auswahl der Produkte fällt die finale Entscheidung über die Folgekosten Ihrer Waschräume. Oft wird vergessen, dass nicht alle Spender für jeden Einsatzort geeignet sind – Stichwort: potenzielle Anwenderfehler, Vandalismus oder sogar Diebstahl. Das hat zur Folge, dass Sie Ihren Hygienepflichten als Gastronom nicht nachkommen können und Gäste verärgert werden.

Machen Sie Gebrauch von den Empfehlungen dieser Konzeptbroschüre, die auf unserem umfangreichen Knowhow basiert, welches wir über jahrzehntelange Zusammenarbeit mit der Gastronomie erworben haben.



PRODUKTEMPFEHLUNGEN WASCHRAUM



SEIFENSPENDER



Unsere Spender der Serie Alpha bringen Funktionalität und Design zusammen. Ihre abgerundeten Formen ohne Schmutzkanten lassen sich von außen und innen problemlos reinigen. Sowohl die kompakte 0,5 Liter (Sensor) als auch die 0,8 Liter-Variante eignen sich auch ideal für die Platzierung unterhalb eines Spiegels. Bei einer sehr hohen Nutzerfrequenz empfiehlt sich die 1,2 Liter Variante mit einem höherem Füllvolumen.

Art. 20-692



Art. 20-694

Art. 20-696

SEIFENSPENDER, SERIE ALPHA, 0,8 LITER

- nachfüllbarer 0,8 Liter Kunststoff-Behälter
- frei befüllbar mit Flüssigseifen, Händewaschlotionen und Desinfektionsmitteln
- Bedienung durch Drücken auf den Edelstahl-Druckknopf
- Befüllung von oben durch Entriegeln und Herabklappen des Gehäuses
- Innenbehälter mit Pumpe zur Befüllung oder Reinigung entnehmbar
- Seifenpumpe aus Kunststoff mit tiefliegender Ansaugposition zur vollständigen Entleerung des Füllmaterials
- Dosiermenge ca. 1,3 ml/Hub
- abgerundete Oberseite gegen das Ablegen von Gegenständen
- mit Füllstandsanzeige und Einheitsschloss
- inklusive Befestigungsmaterial und Schlüssel
- Vier-Punkt-Befestigung, für Aufputzmontage

208 x 102 x 124 mm

Edelstahl gebürstet

Art. 20-692

Edelstahl weiß beschichtet

Art. 20-696

Edelstahl mattschwarz beschichtet

Art. 20-694

Klein und platzsparend

Keine Vertragsbindung beim Füllgut

Austauschbarer Innenbehälter inkl. Pumpe



Bedienung durch Drücken auf den Edelstahl-Druckknopf.



Gehäuse nach vorne geöffnet. Befüllung direkt im Spender möglich oder durch Herausnehmen des Nachfüllbehälters.

SEIFENSPENDER, SERIE ALPHA, 1,2 LITER

- nachfüllbarer 1,2 Liter Kunststoff-Behälter
- frei befüllbar mit Flüssigseifen, Händewaschlotionen und Desinfektionsmitteln
- Bedienung durch Drücken auf den Edelstahl-Druckknopf
- Befüllung von oben durch Entriegeln und Herabklappen des Gehäuses
- Innenbehälter mit Pumpe zur Befüllung oder Reinigung entnehmbar
- Seifenpumpe aus Kunststoff mit tiefliegender Ansaugposition zur vollständigen Entleerung des Füllmaterials
- Dosiermenge ca. 1,3 ml/Hub
- abgerundete Oberseite gegen das Ablegen von Gegenständen
- mit Füllstandsanzeige und Einheitsschloss
- inklusive Befestigungsmaterial und Schlüssel
- Vier-Punkt-Befestigung, für Aufputzmontage

289 x 102 x 124 mm

Edelstahl gebürstet

Art. 60-142

Edelstahl weiß beschichtet

Art. 60-146

Edelstahl mattschwarz beschichtet

Art. 60-144

Art. 60-142



Art. 60-144

Art. 60-146

Großes Füllvolumen für hohe Nutzerfrequenz und längere Nachfüll-Intervalle

Geeignete Seifen und Lotionen finden Sie unter www.air-wolf.de oder hier:





Art. 60-200

Art. 60-201

Art. 60-205

Kontaktlose Bedienung durch Infrarot-Sensor

Austauschbare Pumpe



Der Abstand zwischen Waschtisch und Unterkante Spender muss mindestens 80 mm betragen.

SEIFEN- UND DESINFIZIATIONSMITTELSPENDER MIT SENSOR, SERIE ALPHA, 0,5 / 1,2 LITER

- frei befüllbar mit 0,5 oder 1,2 Liter Flüssigseifen, Handwaschlotionen und Desinfektionsmitteln
- Befüllung von oben direkt im Spender selbst oder durch Entnahme des Nachfüllbehälters für Befüllung außerhalb des Spenders
- Seifenpumpe aus Kunststoff mit tiefliegender Ansaugposition zur vollständigen Entleerung des Füllmaterials
- Innenbehälter und Pumpeinheit austauschbar
- Umrüstung in Schaumseifen- oder Sprühpumpenspender durch Austausch der Pumpe möglich
- automatische Auslösung durch Infrarot-Sensor
- netzunabhängig, batteriebetrieben mit vier 1,5 Volt AA-Batterien (4 Stück im Lieferumfang enthalten)
- Dosiermenge ca. 0,8-1,1 ml / Hub
- abgerundete Oberseite gegen das Ablegen von Gegenständen
- mit Füllstandsanzeige und Einheitsschloss
- inklusive Befestigungsmaterial und Schlüssel
- Vier-Punkt-Befestigung, für Aufputzmontage

0,5 Liter:	226 x 100 x 114 mm
1,2 Liter:	268 x 117 x 112 mm
Abstand Spenderunterkante bis Waschtisch:	min. 80 mm

Edelstahl gebürstet

Art. 60-200 (0,5 Liter)
Art. 60-203 (1,2 Liter)

Edelstahl weiß beschichtet

Art. 60-202 (0,5 Liter)
Art. 60-205 (1,2 Liter)

Edelstahl mattschwarz beschichtet

Art. 60-201 (0,5 Liter)
Art. 60-204 (1,2 Liter)

i EMPFEHLUNG

Um die Lebensdauer Ihres Seifen- und Desinfektionsdispensers zu verlängern, empfehlen wir Ihnen, nur halogenfreie Füllmittel zu verwenden.





Unsere Serie Beta vereint Stabilität und Funktionalität. Die Produkte bestehen aus schlagfestem ABS-Kunststoff. Dieses Material erlaubt es, runde und gefällige Spender in fast jeder Form herzustellen. Durch eine günstige Produktion können somit auch große Mengen preiswert hergestellt werden.



Art. 30-101

Art. 30-100

Austauschbarer Innenbehälter inkl. Pumpe

SEIFENSPENDER, SERIE BETA, 1,0 LITER

- frei befüllbar mit 1,0 Liter Flüssigseife
- Bedienung durch Drücken auf den Druckknopf
- Innenbehälter zur Reinigung entnehmbar
- Befüllung von oben durch Entriegeln und Herabklappen des Gehäuses
- Seifenpumpe aus Kunststoff mit tiefliegender Ansaugposition zur vollständigen Entleerung des Füllmaterials
- abgerundete Oberseite gegen das Ablegen von Gegenständen
- Dosiermenge ca. 1,3 ml/Hub
- mit Füllstandsanzeige und Einheitsschloss
- inklusive Befestigungsmaterial und Schlüssel
- Vier-Punkt-Befestigung, für Aufputzmontage

233 x 124 x 114 mm

ABS-Kunststoff weiß

Art. 30-100

ABS-Kunststoff anthrazit

Art. 30-101

SEIFENSPENDER MIT SENSOR, SERIE BETA, 1,2 LITER

- frei befüllbar mit 1,2 Liter Flüssigseife oder Desinfektionsgel
- Innenbehälter zur Reinigung entnehmbar
- Befüllung von oben durch Entriegeln und Herabklappen des Gehäuses
- Seifenpumpe aus Kunststoff mit tiefliegender Ansaugposition zur vollständigen Entleerung des Füllmaterials
- automatische Auslösung durch Infrarot-Sensor
- CE Siegel
- abgerundete Oberseite gegen das Ablegen von Gegenständen
- Dosiermenge ca. 0,8-1,1 ml/Hub
- mit Füllstandsanzeige und Einheitsschloss
- LED zur Anzeige des Ladezustandes der Batterien
- netzunabhängig, batteriebetrieben mit vier 1,5 Volt AA-Batterien (nicht im Lieferumfang enthalten)
- inkl. Befestigungsmaterial und Schlüssel
- Vier-Punkt-Befestigung, für Aufputzmontage

262 x 140 x 119 mm

Abstand Spenderunterkante bis Waschtisch: mind. 280 mm

ABS-Kunststoff weiß

Art. 30-126

ABS-Kunststoff anthrazit

Art. 30-127



Art. 30-127

Art. 30-126

Kontaktlose Bedienung durch Infrarot-Sensor

Großes Füllvolumen



Spender zum Nachfüllen öffnen. Innenbehälter für 1,2 Liter Händewaschlotion oder Desinfektionsgel.



Um optimal zu funktionieren, müssen Spender mit Sensor in dem angegebenen Mindestabstand zum Waschtisch montiert werden.

Geeignete Seifen und Lotionen finden Sie unter www.air-wolf.de oder hier:



PAPIERHANDTUCHSPENDER



Das einheitliche Design zieht sich durch die ganze Serie Alpha und macht selbstverständlich beim Papierhandtuchspender nicht halt. Mit einer überdurchschnittlichen Fassungskapazität von bis zu 600 Blatt und einem massiven Gehäuse aus Edelstahl ist dieser Papierhandtuchspender seinen Preis wert. Er ist für alle gängigen Papierfaltungen geeignet.

PAPIERHANDTUCHSPENDER, SERIE ALPHA, 600 TÜCHER

- frei befüllbar mit ca. 600 Papierhandtüchern in handelsüblicher C-, V- oder Z-Falzung
- Befüllung von vorne durch Herabklappen des Gehäuses
- mit Anti-Stau-Vorrichtung
- abgerundete Oberseite gegen das Ablegen von Gegenständen
- mit Füllstandsanzeige und Einheitsschloss
- inklusive Befestigungsmaterial und Schlüssel
- Vier-Punkt-Befestigung, für Aufputzmontage

333 x 265 x 141 mm

Edelstahl gebürstet
Art. 60-111

Edelstahl weiß beschichtet
Art. 60-112

Edelstahl mattschwarz beschichtet
Art. 60-110



Anti-Stau-Vorrichtung für sparsame und leichte Einzelblattentnahme

Frei befüllbar mit 600 Papierhandtüchern in C-, V- oder Z-Falzung

Interfold-Adapter optional

Geeignete Papierhandtücher finden Sie unter www.air-wolf.de oder hier:



DAZU: ADAPTER FÜR INTERFOLD PAPIERHANDTÜCHER

- Adapter zur Verwendung von Papierhandtüchern mit Interfold-Falzung in Papiertuchspendern der Serie Alpha

51 x 253 x 130 mm

Adapter für Interfold-Papierhandtücher
Art. 61-102



Art. 61-102



1. Spender aufschließen und Gehäuse nach vorne öffnen.



2. Papierhandtücher locker einlegen.



3. Nach korrekter Positionierung der Papierhandtücher den Spender schließen.



4. Papierhandtücher nach unten herausziehen.

§ TECHNISCHE REGELN FÜR ARBEITSSTÄTTEN (ASR A4.1)

§ 5.4 (2) „Toilettenräume müssen mit Handwaschgelegenheiten (Handwaschbecken mit fließendem Wasser und geschlossenem Wasserabflusssystem) gemäß Tabelle 2

und Abfallbehältern ausgestattet sein. In Toilettenräumen müssen Mittel zum Reinigen (z.B. Seife in Seifenspendern) und Trocknen der Hände (z.B. Einmalhandtücher, Textilhändtuchautomaten oder Warmlufttrockner) bereitgestellt werden. Darüber hinaus sind bei Bedarf Warmwasser und Kleiderhaken bereitzustellen.“



Art. 30-103

Art. 30-102

Flache und platzsparende Bauform

Großes Füllvolumen

Variabel für viele Papierfaltungen



Papier nach unten herausziehen.

Geeignete Papierhandtücher
finden Sie unter www.air-wolf.de
oder hier:



PAPIERHANDTUCHSPENDER, SERIE BETA, 750 TÜCHER

- frei befüllbar mit ca. 750 Papierhandtüchern in handelsüblicher C-, V- oder Z-Faltung
- mit herausnehmbarer Papierentnahme
- Befüllung durch Herabklappen des Gehäuses
- mit Füllstandsanzeige und Einheitsschloss
- inklusive Befestigungsmaterial und Schlüssel
- Vier-Punkt-Befestigung, für Aufputzmontage

410 x 320 x 141 mm

ABS-Kunststoff weiß

Art. 30-102

ABS-Kunststoff anthrazit

Art. 30-103

i WIR EMPFEHLEN BEI DER WAHL EINES PAPIERHANDTUCHSPENDERS, DASS

- der Spender sich für handelsüblichen Papierhandtücher eignet (C-, V- oder Z-Faltung).
- er durch ein Schloss gegen Diebstahl und Missbrauch geschützt ist.
- der Füllstand von außen jederzeit überprüft werden kann.
- der Spender ausreichend groß ist, um verspätete Nachfüllungen überbrücken zu können.
- Sie sich beim Füllgut an keinen festen Lieferanten binden – denken Sie an die meist zu hohen Folgekosten!
- er in 1.200 mm Höhe montiert ist: So senken Sie den Papierverbrauch nachhaltig und verhindern, dass Wasser in die Ärmel des Nutzers fließt (siehe Montagehinweise auf S. 97).



ROLLENHANDTUCHSPENDER

Unser Rollenhandtuchspender Alpha punktet mit einer automatisch schneidenden Mechanik. Verzichten Sie auf unnötige Ausfälle durch leere Batterien oder Anschluss an das Stromnetz. Der Benutzer entnimmt ausschließlich blattweise das Papier. Dabei sparen Sie nicht nur Geld, sondern reduzieren erheblich den Papierverbrauch und somit Abfall. Die Umwelt dankt es Ihnen.



Art. 60-151

Art. 60-152

Art. 60-153

SELBSTSCHNEIDENDER ROLLENHANDTUCHSPENDER, SERIE ALPHA

- Rollenhandtuchspender, schneidet die Handtuchrolle automatisch in einzelne Handtücher
- frei befüllbar mit Handtuchrollen mit Außenabwicklung
- Befüllung durch Herabklappen des Gehäuses
- seitlicher Drehknopf zum manuellen Nachführen des Papiers bei Verstopfung
- mechanischer Spenderbetrieb ohne Batterien
- abgerundete Oberseite gegen das Ablegen von Gegenständen
- mit Füllstandsanzeige und Einheitsschloss
- inklusive Befestigungsmaterial und Schlüssel
- Vier-Punkt-Befestigung, für Aufputzmontage

381 x 306 x 237 mm

Blattgröße: L x B:

240 x 210 mm

Handtuchrollendurchmesser:

max. 210 mm

Edelstahl gebürstet

Art. 60-152

Edelstahl weiß beschichtet

Art. 60-153

Edelstahl mattschwarz beschichtet

Art. 60-151

Senkt den Papierverbrauch

Ohne Batterien und Stromanschluss

Schneidet die Handtuchrolle automatisch in einzelne Handtücher

Geeignete Handtuchrollen finden Sie unter www.air-wolf.de oder hier:



Gehäuse nach unten herabklappen und neue Handtuchrolle einlegen.



Drehknopf betätigen, um das Papier im Falle einer Verstopfung an die Entnahmeöffnung zu führen.



Papierabriss erfolgt automatisch.

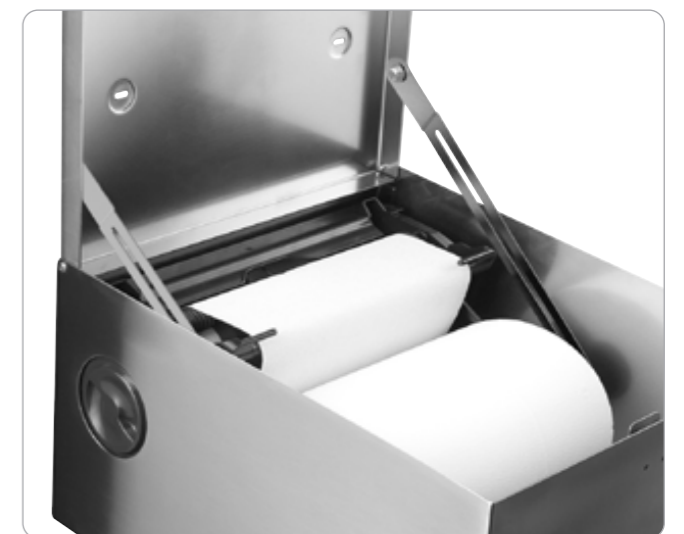

Schneidewerk ist im Gehäuse und nicht an der Rückwand befestigt. Dadurch wird das Einlegen des Papiers erleichtert.

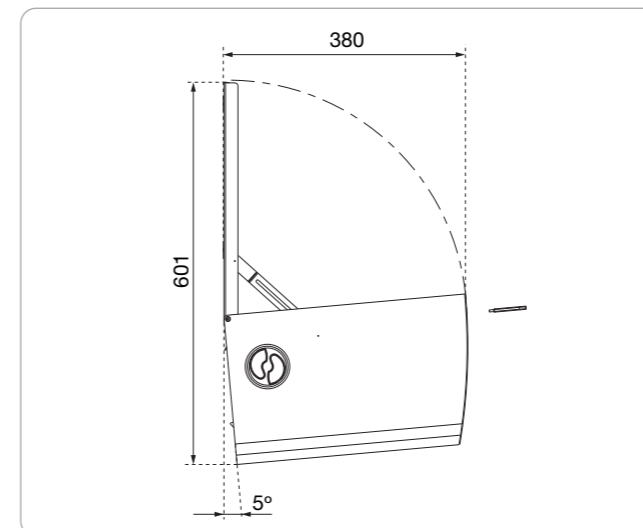

Seitenansicht.





Art. 30-105

Art. 30-104

**AUTOCUT-ROLLENHANDTUCHSPENDER,
SERIE BETA**

- frei befüllbar mit Papierrollen mit Außenabwicklung
- mit Selbstschneide-Funktion (automatisches Abschneiden des Papiers durch integriertes Schneidwerk)
- mechanischer Spenderbetrieb ohne Batterien
- Befüllung durch Herabklappen des Gehäuses
- seitlicher Zahnkranz zum manuellen Nachführen des Papiers bei Verstopfung
- mit Füllstandsanzeige und Einheitsschloss
- inklusive Befestigungsmaterial und Schlüssel
- Drei-Punkt-Befestigung, für Aufputzmontage

380 x 328 x 221 mm
Schnittlänge: 270 mm
Handtuchrollendurchmesser: max. 195 mm

ABS-Kunststoff weiß

Art. 30-104

ABS-Kunststoff anthrazit

Art. 30-105

Drehknopf zum manuellen Nachführen bei Verstopfung

Ohne Batterien und Stromanschluss

Schneidet die Handtuchrolle automatisch in einzelne Handtücher



Ziehen Sie das Papier immer mit beiden Händen nach unten heraus. Der Spender schneidet das Papier automatisch.

Geeignete Handtuchrollen finden Sie unter www.air-wolf.de oder hier:



HÄNDETROCKNER



Die Händetrockner unserer Serie C decken sich mit dem Design der Serie Alpha und sind daher nicht nur formschön, sondern auch eine technische Meisterleistung. So viel zuverlässige Technik im kompakten Format bietet bei Ihren Planungen im Waschraum viel Spielraum. Ob hinter einem Spiegel oder Aufputz montiert, die Serie C ist und bleibt ein Platzwunder.



HÄNDETROCKNER, SERIE C

- mit einstellbarem Infrarot-Sensor
- Motor- und Heizleistung einstellbar
- für Montage hinter Spiegel geeignet

Edelstahl gebürstet

Art. 10-086 (C 86)

Edelstahl weiß beschichtet

Art. 10-085 (C 85)

Edelstahl schwarz beschichtet

Art. 10-087 (C 87)

Maße und Farben der Serie C sind auf die Produkte der Serie Alpha abgestimmt.

Für Montage hinter Spiegel geeignet

Trocknungsdauer ca. 10 -15 Sekunden

i MAYO KLINIK STUDIE: KEINE UNTERSCHIEDE BZGL. DER ENTFERNUNG VON BAKTERIEN

In einer Studie der Mayo Klinik, Minnesota (USA), wird festgestellt, dass zwischen den vier üblichen Händetrocknungssystemen „keine signifikanten Unterschiede bezüglich des Entfernens von Bakterien von gewaschenen Händen“ bestehen.

©2012 Mayo Foundation for Medical Education and Research • Mayo Clin Proc. 2012;87(8):791-798

i ZITAT KRINKO, S.1198 (ROBERT-KOCH-INSTITUT)

Allerdings war nach vorher durchgeführter Händedesinfektion keine erhöhte Translokation durch Heißlufttrockner nachweisbar [228, 229].

228. Matthews J, Newsom S (1987) Hot air electric hand driers compared with paper towels for potential spread of airborne bacteria. J Hosp Infect 9(1):85-88
229. Meers P, Leong K (1989) Hot-air hand driers. J Hosp Infect 14(2):169-171

TECHNISCHE DATEN

Bedienung	automatisch durch einstellbaren Infrarot-Sensor
Laufzeit	bis ca. 1 Sekunde nach Wegnehmen der Hände, maximal 60 Sekunden nach Einschalten
Gehäusematerial	Edelstahl
Gehäusestärke	1,2 mm
Gehäuseoberfläche	Edelstahl gebürstet, Edelstahl weiß beschichtet oder Edelstahl schwarz beschichtet
Maße H x B x T	268 x 153 x 100 mm
Effektive Luftleistung	60 bis 74 Kubikmeter pro Stunde
Luftgeschwindigkeit	342 bis 414 Stundenkilometer
Lufttemperatur	55 Grad Celsius (100 mm nach Luftauslass, bei 25 Grad Celsius Raumtemperatur)
Händetrocknungsdauer	ca. 10 bis 15 Sekunden
Leistung Motor	325 bis 500 Watt (einstellbar)
Leistung Heizelement	90 bis 300 Watt (einstellbar)
Gesamtleistung	415 bis 800 Watt (einstellbar)
Stromstärke	2,35 bis 3,3 Ampère
Spannung	220 bis 240 Volt
Frequenz	50 / 60 Hertz

Betriebsgeräusch	71 bis 77 Dezibel (einstellbar)
Motorumdrehungen	22.000 bis 29.000 Umdrehungen pro Minute
Motortyp	Universalmotor
Grundplatte	Stahl, verzinkt
Sensoreinstellung	100 bis 230 mm nach Luftauslass; Standard 170 mm ± 20 mm
Schutzklasse	Schutzklasse I
IP-Schutzart	IP 24
Motorsicherung	Thermosicherung 95 Grad Celsius
Heizelementsicherung	Thermosicherung 85 Grad Celsius
Befestigung	Vier-Punkt-Befestigung
Gewicht	3,3 Kilogramm
Diebstahlsicherung	Spezialgehäuseschrauben
Montage	Aufputz, Stromanschluss verdeckt an Unterputzdose oder mit flexiblem Kabel
Empf. Montagehöhe	1.200 mm (Unterkante bis Boden)
Prüfzeichen	CE, GS, EMV, LVD, RoHS, UL



Art. 10-404

Art. 10-225

HÄNDETROCKNER, SERIE E

- mit einstellbarem Infrarot-Sensor

Stahl weiß emailliert

Art. 10-225 (E 225)

Stahl schwarz beschichtet

Art. 10-404 (E 404)



Art. 10-125

HÄNDETROCKNER, SERIE E

- mit Druckknopf

Stahl weiß emailliert

Art. 10-125 (E 125)

TECHNISCHE DATEN

Bedienung	manuell durch Druckknopf oder automatisch durch einstellbaren Infrarot-Sensor
Laufzeit	einstellbar von 6 bis 120 Sekunden, (Druckknopf) oder bis ca. 2 Sekunden nach Wegnehmen der Hände (Infrarot-Sensor)
Gehäusematerial	Stahl
Gehäusestärke	2,0 mm
Gehäuseoberfläche	Stahl weiß emailliert, Stahl schwarz beschichtet
Maße H x B x T	247 x 281 x 212 mm
Effektive Luftleistung	345 Kubikmeter pro Stunde
Luftgeschwindigkeit	100,8 Stundenkilometer
Lufttemperatur	60 Grad Celsius (100 mm nach Luftauslass, bei 25 Grad Celsius Raumtemperatur)
Händetrocknungsdauer	20 bis 25 Sekunden
Leistung Motor	200 Watt
Leistung Heizelement	2.000 Watt
Gesamtleistung	2.200 bis 2.400 Watt
Stromstärke	10,0 Ampère
Spannung	220 bis 240 Volt

Frequenz	50 / 60 Hertz
Betriebsgeräusch	70 ± 3 Dezibel bei 1 Meter
Motorumdrehungen	5.500 Umdrehungen pro Minute
Motortyp	Universalmotor
Grundplatte	Aluminium
Sensoreinstellung	100 mm bis 300 mm einstellbar; (nur für Gerät mit Infrarot-Sensor)
Schutzklasse	Schutzklasse I
IP-Schutzart	IP 23
Motorsicherung	Thermosicherung 105 Grad Celsius
Heizelementsicherung	Thermosicherung 105 Grad Celsius
Befestigung	Vier-Punkt-Befestigung
Gewicht	7,0 Kilogramm
Diebstahlsicherung	Spezialgehäuseschrauben
Montage	Aufputz, Stromanschluss verdeckt an Unterputzdose
Empf. Montagehöhe	1.200 mm (Unterkante bis Boden)
Prüfzeichen	CE, GS, EMV, LVD, RoHS, UL



Art. 10-230

HÄNDETROCKNER, SERIE E

- mit einstellbarem Infrarot-Sensor

Stahl seidenmatt lackiert

Art. 10-230 (E 230)

HÄNDETROCKNER, SERIE E

- mit Druckknopf

Stahl seidenmatt lackiert

Art. 10-330 (E 330)



Art. 10-330

TECHNISCHE DATEN

Bedienung	manuell durch Druckknopf oder automatisch durch einstellbaren Infrarot-Sensor
Laufzeit	fix 35 Sekunden, (Druckknopf) oder bis ca. 2 Sekunden nach Wegnehmen der Hände (Infrarot-Sensor)
Gehäusematerial	Stahl
Gehäusestärke	1,5 mm
Gehäuseoberfläche	Stahl seidenmatt lackiert
Maße H x B x T	248 x 278 x 212 mm
Effektive Luftleistung	253 Kubikmeter pro Stunde
Luftgeschwindigkeit	100 Stundenkilometer
Lufttemperatur	50 Grad Celsius (100 mm nach Luftauslass, bei 21 Grad Celsius Raumtemperatur)
Händetrocknungsdauer	ca. 23 Sekunden
Leistung Motor	250 Watt
Leistung Heizelement	2.000 Watt
Gesamtleistung	2.250 Watt
Stromstärke	10,0 Ampère
Spannung	220 bis 240 Volt

Frequenz	50 oder 60 Hertz
Betriebsgeräusch	70 ± 3 Dezibel bei 1 Meter
Motorumdrehungen	5.500 Umdrehungen pro Minute
Motortyp	Universalmotor
Grundplatte	Aluminium
Sensoreinstellung	150 mm oder 250 mm einstellbar; (nur für Gerät mit Infrarot-Sensor)
Schutzklasse	Schutzklasse I
IP-Schutzart	IP 21
Motorsicherung	Thermosicherung
Heizelementsicherung	Thermosicherung
Befestigung	Vier-Punkt-Befestigung
Gewicht	5,6 kg (Druckknopf), 5,23 kg (Infrarot-Sensor)
Diebstahlsicherung	Spezialgehäuseschrauben
Montage	Aufputz, Stromanschluss verdeckt an Unterputzdose
Empf. Montagehöhe	1.200 mm (Unterkante bis Boden)
Prüfzeichen	CE, CB, EMC



Unsere Serie M bietet noch höhere Leistung als unsere Serie C und ist dadurch für hohe Nutzerfrequenzen ausgelegt. Dieser Händetrockner meistert auch den größten Ansturm am Waschplatz. Mit seiner schnellen Trocknung gehört er zu den schnellsten in unserem Sortiment und ist auch mit HEPA-Filter erhältlich.



HÄNDETROCKNER, SERIE M

- mit einstellbarem Infrarot-Sensor
- Motor- und Heizleistung einstellbar

Edelstahl gebürstet
Art. 10-426 (M 426)

Edelstahl weiß beschichtet
Art. 10-425 (M 425)

Edelstahl schwarz beschichtet
Art. 10-427 (M 427)

Maße und Farben der Serie M sind auf die Produkte der Serie Alpha abgestimmt.

HEPA-Filter nachrüstbar

Für hohe Nutzerfrequenz geeignet

Trocknungsdauer ca. 10 -15 Sekunden

DAZU: HEPA-FILTER SET, SERIE M

- passend zu Händetrocknern der Serie M
- bestehend aus Edelstahlhalterung und HEPA-Filterbaugruppe
- HEPA-Filter auch separat erhältlich, falls eine Halterung bereits vorhanden ist
- zur Filterung von Bakterien, Feinstaub und Gerüchen
- Edelstahlhalterung zur Befestigung an der Unterseite des Geräts
- Austausch des Filters sollte nach 6 Monaten erfolgen, in hochfrequentierten Waschräumen bereits nach 3 Monaten



Art. 11-489

HEPA-Filter Set

Art. 11-489

TECHNISCHE DATEN

Bedienung	automatisch durch einstellbaren Infrarot-Sensor
Laufzeit	bis ca. 2 Sekunden nach Wegnehmen der Hände, maximal 60 Sekunden nach Einschalten
Gehäusematerial	Edelstahl
Gehäusestärke	1,2 mm
Gehäuseoberfläche	Edelstahl gebürstet, Edelstahl weiß beschichtet, Edelstahl schwarz beschichtet
Maße H x B x T	289 x 203 x 178 mm
Effektive Luftleistung	97 bis 126 Kubikmeter pro Stunde
Luftgeschwindigkeit	270 bis 360 Stundenkilometer
Lufttemperatur	55 Grad Celsius (100 mm nach Luftauslass, bei 25 Grad Celsius Raumtemperatur)
Händetrocknungsdauer	ca. 10 bis 15 Sekunden
Leistung Motor	450 bis 700 Watt (einstellbar)
Leistung Heizelement	150 bis 900 Watt (einstellbar)
Gesamtleistung	600 bis 1.600 Watt (einstellbar)
Stromstärke	3,4 bis 6,7 Ampère
Spannung	220 bis 240 Volt
Frequenz	50 / 60 Hertz

Betriebsgeräusch	70,7 bis 76,7 Dezibel (einstellbar)
Motorumdrehungen	12.000 bis 18.000 Umdrehungen pro Minute
Motortyp	Universalmotor
Grundplatte	Stahl verzinkt
Sensoreinstellung	100 bis 230 mm nach Luftauslass einstellbar; Standard 170 ± 20 mm
Schutzklasse	Schutzklasse I
IP-Schutzart	IP 23
Motorsicherung	Thermosicherung 95 Grad Celsius
Heizelementsicherung	Thermosicherung 85 Grad Celsius
Befestigung	Vier-Punkt-Befestigung
Gewicht	5,80 Kilogramm
Diebstahlsicherung	Spezialgehäuseschrauben
Montage	Aufputz, Stromanschluss verdeckt an Unterputzdose
Empf. Montagehöhe	1.200 mm (Unterkante bis Boden)
Prüfzeichen	CE, GS, EMV, LVD, RoHS, UL



Art. 10-760

Art. 10-750

Art. 10-740

Extragroßer HEPA 13-Filter (über 99,5% Wirksamkeit)

Antibakterielle Beschichtung

Für höchste Nutzerfrequenz geeignet

Trocknungsdauer ca. 10 Sekunden

Unsere Serie V besticht nicht nur durch ihr futuristisches Design, sie erfüllt auch die höchsten Anforderungen. Mit einem HEPA 13-Filter (Luftreinigungseffizienz von über 99,5%), einem Gehäuse mit antibakterieller Beschichtung und einer Trocknungsdauer von knapp 10 Sekunden, ist dieses Modell für höchste Ansprüche geeignet und mehr als nur eine Überlegung wert.

HÄNDETROCKNER, SERIE V

- mit Infrarot-Sensor
- Motorleistung einstellbar
- Gehäuse mit antibakterieller Wirkung (0,5% IONPURE)
- mit Grobfiltereinsatz, HEPA-Filter und einem Duft-Gelkissen
- Filterklasse HEPA 13 (Effizienz von über 99,5%) nach DIN EN1822:2011
- automatische Wartungshinweise im Display

ABS-Kunststoff silber, schiefergrauer Trocknungsbereich
Art. 10-750 (V 750)

ABS-Kunststoff weiß, silbergrauer Trocknungsbereich
Art. 10-740 (V 740)

ABS-Kunststoff schwarz, silbergrauer Trocknungsbereich
Art. 10-760 (V 760)

DAZU: HEPA-FILTER, SERIE V

- Filterklasse HEPA 13 (Effizienz von über 99,5 %) nach DIN EN1822:2011
- zur Filterung von Bakterien und Feinstaub
- nach 25.000 Nutzungen austauschen

HEPA-Filter

Art. 11-771

DAZU: GROBFILTEREINSATZ, SERIE V

- zur Filterung von Staub und groben Partikeln
- Reinigung unter fließendem Wasser
- nach vollständiger Trocknung wieder in das Gerät einsetzbar

Grobfiltereinsatz

Art. 11-753



Art. 11-771

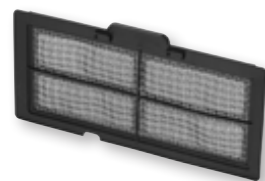

Art. 11-753

DAZU: DUFT-GELKISSEN, SERIE V

- erspart die Kosten von einem separaten Duftspender und zur Vorbeugung von schlechten Gerüchen (Duft weißer Pfirsich)
- biologisch abbaubar
- zum Einsatz im HEPA-Luftfilter
- langanhaltend: ca. 3 Monate bei 200 Trocknungen pro Tag

4 Stück

Art. 11-752



Art. 11-752

TECHNISCHE DATEN

Bedienung	automatisch durch Infrarot-Sensor
Laufzeit	2 Sekunden nach Wegnehmen der Hände, maximal 20 Sekunden nach Einschalten
Gehäusematerial	schlagfester ABS-Kunststoff mit 0,5% IONPURE (Silberionen) mit antibakterieller Wirkung
Gehäusestärke	3,0 mm
Gehäuseoberfläche	ABS-Kunststoff weiß, silber oder schwarz
Maße H x B x T	660 x 330 x 230 mm
Effektive Luftleistung	91,7 / 142,1 Kubikmeter pro Stunde
Luftgeschwindigkeit	360 bis 558 Stundenkilometer
Lufttemperatur	abhängig von Raumtemperatur und Restwärme des Motors
Händetrocknungsdauer	ca. 10 Sekunden
Luftfilterung	Grobfiltereinsatz und HEPA-Filter
Wasserauffangbehälter	entnehmbar
Leistung Motor	700 Watt bis 1.000 Watt (einstellbar)
Leistung Heizelement	ohne Heizelement (Nutzung der Abwärme des Motors zur Lufterwärmung)
Gesamtleistung	700 Watt oder 1.000 Watt (einstellbar)
Stromstärke	5.0 Ampère
Spannung	220 bis 240 Volt

Frequenz	50 / 60 Hertz
Betriebsgeräusch	< 80 Dezibel
Motorumdrehungen	30.000 Umdrehungen pro Minute
Motortyp	digital
Grundplatte	Kunststoff, Schnellmontagehalterung Metall
Sensoreinstellung	ohne
Schutzklasse	Schutzklasse II
IP-Schutzart	IP 33
Motorsicherung	Thermosicherung 120 Grad Celsius
Heizelementsicherung	entfällt
Befestigung	Wandhalterung mit Vier-Punkt-Befestigung
Gewicht	9,0 Kilogramm
Diebstahlsicherung	verdeckte Verschraubung
Montage	Aufputz, Stromanschluss verdeckt an Unterputzdose
Empf. Montagehöhe	980 mm (Oberkante bis Boden), 307 mm (Unterkante bis Boden)
Prüfzeichen	CE, GS, EMV, LVD, RoHS, HACCP



Die Serie V ist auch im Innenbereich äußerst leicht zu reinigen.

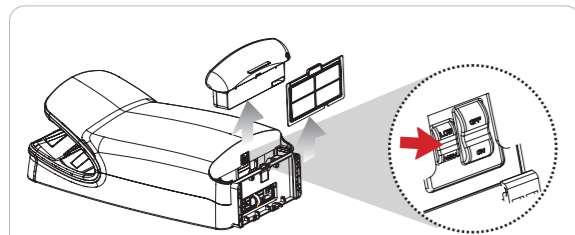

Per Kippschalter kann die Geschwindigkeit und, damit verbunden, die Lautstärke reduziert werden

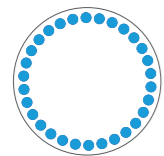

Blaues Licht (Betrieb)

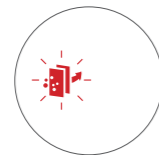

Rotes Licht (Bitte Filter wechseln)

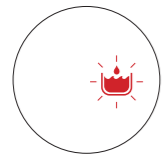

Rotes Licht (Wassertank voll, bitte leeren)

KEIMABWEISENDES GEHÄUSE

Um Verkeimungen des Gehäuses entgegenzuwirken, wurden dem Gehäusematerial 0,5% IONPURE antimikrobielle Silberionen beigemischt. Diese Ionen wirken keimabweisend und werden z.B. auch in Krankenhäusern eingesetzt, um sensible Oberflächen vor Bakterien zu schützen.

WASSERAUFFANGBEHÄLTER

Der, in die Händetrockner der Serie V, integrierte Schmutzwasserbehälter fängt überschüssiges Wasser auf. Die Schmutzwasserreste werden in einem entnehmbaren Behälter aufgefangen und werden durch das Reinigungspersonal entsorgt.

GROBFILTEREINSATZ UND HEPA-FILTER

Nichts im Waschraum wälzt so viel Luft um wie ein Händetrockner. Daher wurden spezielle Luftfilter entwickelt, die im Bereich der Luftansaugung eingesetzt werden: Eine 2-Filter-Kombination aus Grobfiltereinsatz und HEPA-Filter eliminiert Staub und Bakterien und reinigt die Raumluft zusätzlich.

Für ein optimales Ergebnis sollten Sie die Filter (in Abhängigkeit der Nutzungsfrequenz des Trockners und des Verschmutzungsgrades der Luft) regelmäßig austauschen.

Nach 25.000 Nutzungen leuchtet die Anzeige für den Filterwechsel auf. Das ist ähnlich wie bei den Filtern in einem Auto: Sowohl der Grobfilter gegen Staub und grobe Partikel als auch der HEPA-Filter, der Aerosole, Bakterien und Feinstaub über 99,5% aus der Luft filtert, müssen in Abständen auf Verschmutzung kontrolliert und gereinigt bzw. ausgetauscht werden. Denn ein verstopfter Filter kann den Luftstrom unterbrechen und dadurch den Motor überhitzen.

DUFTGELKISSEN

Für Frische im Waschraum sorgt ein optionales Duftgelkissen, das in den Filter eingesetzt werden kann. Durch die Benutzung des Händetrockners wird der Duftstoff im Raum verteilt. Der Einsatz eines eigenen Duftspenders im Waschraum kann somit eingespart werden.

HÄNDETROCKNER IM VERGLEICH

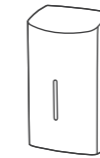

SERIE C

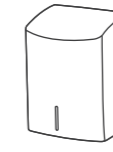

SERIE M

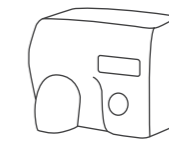

SERIE E



SERIE V

	Bedienung	Infrarot-Sensor	Infrarot-Sensor	Infrarot-Sensor oder Druckknopf	Infrarot-Sensor
	Nachlaufzeit *	ca. 1 Sekunde nach Wegnehmen der Hände, max. 60 Sekunden nach Einschalten	ca. 2 Sekunden nach Wegnehmen der Hände, max. 60 Sekunden nach Einschalten	15 bzw. 35 Sekunden (Druckknopf) ca. 2 Sekunde nach Wegnehmen der Hände (Sensor)	ca. 2 Sekunden nach Wegnehmen der Hände, max. 20 Sekunden nach Einschalten
	Gehäusestärke	1,2 mm	1,2 mm	1,5 bzw. 2,0 mm	3,0 mm
	Gehäuseoberfläche	Edelstahl gebürstet, weiß beschichtet, schwarz beschichtet	Edelstahl gebürstet, weiß beschichtet, schwarz beschichtet	Stahl seidenmatt lackiert und transparent beschichtet, weiß emailliert, schwarz beschichtet	ABS-Kunststoff weiß, silber, schwarz
	Maße H x B x T	268 x 153 x 100 mm	289 x 203 x 178 mm	247 x 281 x 212 mm 248 x 278 x 212 mm	660 x 330 x 230 mm
	Händetrocknungsdauer	ca. 10 bis 15 Sekunden	ca. 10 bis 15 Sekunden	ca. 20 bis 25 Sekunden	ca. 10 Sekunden
	Gesamtleistung	415 bis 800 Watt (einstellbar)	600 bis 1.600 Watt (einstellbar)	2.200 bis 2.400 Watt	700 oder 1.000 Watt (einstellbar)
	Lufttemperatur **	55° Celsius	55° Celsius	50 - 60° Celsius	53° Celsius
	Betriebsgeräusch	71 bis 77 Dezibel (einstellbar)	70,7 bis 76,7 Dezibel (einstellbar)	67 bis 73 Dezibel	< 80 Dezibel
	Sensoreinstellung ***	100 bis 230 mm (einstellbar)	100 bis 230 mm (einstellbar)	100 bis 300 mm (einstellbar)	ohne
	Gewicht	3,3 Kilogramm	5,8 Kilogramm	5,23 bis 7,0 Kilogramm	9,0 Kilogramm
	Diebstahlsicherung	Spezialgehäuseschrauben	Spezialgehäuseschrauben	Spezialgehäuseschrauben	verdeckte Verschraubung

* Gemessen: Zeit nach Wegnehmen der Hände

** Gemessen: 100 mm nach Luftauslass, bei 21 °C Raumtemperatur

*** Gemessen ab Luftauslass

HÄNDETROCKNER

Eine ökologisch und ökonomisch sinnvolle Lösung

UMWELTFREUNDLICH



ressourcenschonend

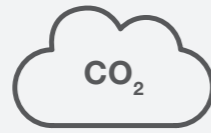

weit geringere CO₂ Belastung



Müllvermeidung

KOSTENERSPARNIS



Stromkosten erheblich niedriger als Papierkosten



weniger Reinigungsintervalle



geringere Wartungsintervalle

RECHNEN SIE SELBST!

Prüfen Sie mit diesem Formular Ihre eigenen Kosten (verdeckte Kosten⁴ werden im Rechner nicht berücksichtigt). Und dann vergleichen Sie das Ergebnis mit dem Anschaffungspreis eines Händetrockners – der Sie im Anschluss lediglich Strom kosten wird!

PRO PERSON EIN WASCHRAUMBESUCH AM TAG

 Anzahl Mitarbeiter
 + Anzahl Gäste
 = insgesamt

ÖFFNUNGSTAGE PRO MONAT

 Tage pro Monat
 × Monate pro Jahr
 = insgesamt

NUTZUNGEN PRO JAHR



 Personen pro Tag
 × Öffnungstage im Jahr
 = Nutzungen pro Jahr

KOSTEN PRO HÄNDETROCKNUNG

Textilhandtücher¹: ca. 7,00 Cent
 Papierhandtücher²: ca. 3,40 Cent
 Händetrockner³: ca. 0,22 Cent

KOSTEN FÜR DIE HÄNDETROCKNUNG PRO JAHR

Textilhandtuchspender
 Nutzungen pro Jahr × 0,070 Euro¹ = Euro

Papierhandtuchspender
 Nutzungen pro Jahr × 0,034 Euro² = Euro

Händetrockner
 Nutzungen pro Jahr × 0,0022 Euro³ = Euro

¹ Textilhandtücher (Stoffrollen): Die Kosten beziehen sich auf den durchschnittlichen Rollenpreis und die möglichen Verbrauchseinheiten pro Stoffrolle.

² Papierhandtücher (Einmalhandtuch): Die Kosten beziehen sich auf den durchschnittlichen Papierpreis und den Verbrauch pro Trocknung.

³ Händetrockner: Die Kosten pro Händetrockner beziehen sich auf die durchschnittlichen Stromkosten von ca. 0,42 Euro pro kWh und den durchschnittlichen Verbrauch unserer Geräte.

⁴ Verdeckte Kosten: zum Beispiel die Anschaffung, Lagerung und Entsorgung gebrauchter Papierhandtücher oder die Reinigung von Textilhandtüchern.

ABFALLBEHÄLTER



Ob im Waschtisch verbaut oder an der Wand montiert – unsere Abfallbehälter kommen Ihren Wünschen nach. Nicht nur im Design, sondern auch in der Funktionalität bieten wir ein breites Spektrum an Abfallbehältern. Man beachte, dass ein Nutzer ca. 3 Blatt Papier (Volumen von ca. 0,5 Liter) pro Waschraum-besuch verwendet, daher ist die richtige Größe für Ihr Anforderungsprofil ausschlaggebend.



ABFALLBEHÄLTER, SERIE ALPHA, 27 / 50 / 80 LITER

- für Abfälle aller Art
- mit innenliegender Beutelhalterung für verdeckte Befestigung des Abfallbeutels
- Kanten gerundet
- mit Rutschsicherung durch GummifüÙe
- inklusive Befestigungsmaterial
- Vier-Punkt-Befestigung, für Aufputzmontage oder bodenstehend

27 Liter:	500 x 265 x 200 mm
50 Liter:	672 x 265 x 280 mm
80 Liter:	791 x 306 x 331 mm

Edelstahl gebürstet

- Art. 60-113 (27 Liter)
- Art. 60-176 (50 Liter)
- Art. 60-181 (80 Liter)

Edelstahl weiß beschichtet

- Art. 60-114 (27 Liter)
- Art. 60-177 (50 Liter)
- Art. 60-182 (80 Liter)

Edelstahl mattschwarz beschichtet

- Art. 60-115 (27 Liter)
- Art. 60-175 (50 Liter)
- Art. 60-180 (80 Liter)

Beutelhalterung für verdeckte Befestigung des Abfallbeutels

Für Wandmontage oder bodenstehend

Kanten abgerundet

i DIE RICHTIGE GRÖSSE?

Wählen Sie Ihren Abfallbehälter mindestens so groß, dass er möglichst alle Papierhandtücher aus Ihrem Spender in gebrauchter Form aufnehmen kann. Pro Handtrocknung mit hochwertigem Papier werden durchschnittlich 3 Tücher verwendet und dadurch ca. 0,5 Liter Abfall verursacht.

Ein 60 Liter Behälter reicht also für ca. 120 Handtrocknungen bzw. 360 gebrauchte Papiertücher (ohne Zusammendrücken des Papiermülls). Bei Einsatz von minderwertigem Recyclingpapier ist mit mehr Abfall zu rechnen, da durch die schlechtere Trockenleistung automatisch mehr Tücher entnommen werden.

ABFALLBEHÄLTER MIT HAUBE, SERIE BETA, 23 LITER

- für Abfälle aller Art
- zur Verwendung mit oder ohne Abfallbeutel
- mit Haube inkl. Beutelhalterung
- inklusive Befestigungsmaterial
- Zwei-Punkt-Befestigung, für Aufputzmontage oder bodenstehend

545 x 330 x 230 mm

ABS-Kunststoff weiß

Art. 30-116

ABS-Kunststoff anthrazit

Art. 30-117



Art. 30-117

Art. 30-116

Mit Sichtblende

Für Wandmontage oder bodenstehend

Geeignete Abfallbeutel finden Sie unter www.air-wolf.de oder hier:



ABFALLKÖRBE

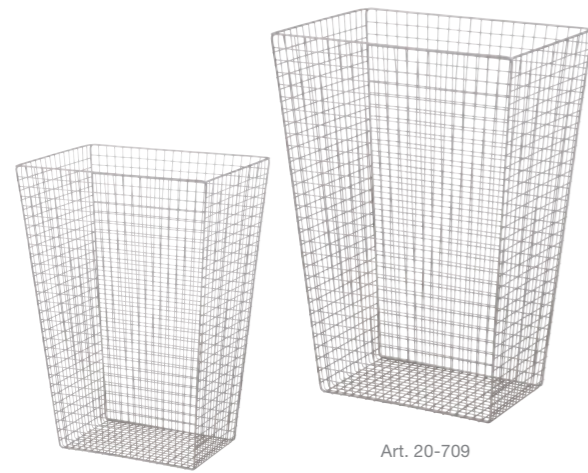

Art. 20-708

Art. 20-709

Feinmaschig, daher auch ohne Abfallbeutel nutzbar

ABFALLKORB, SERIE LAMBDA, 36/60 LITER

- zur Entsorgung gebrauchter Papierhandtücher
- zur Verwendung mit oder ohne Abfallbeutel
- nach unten konisch zulaufend zur einfacheren Entnahme des Abfallbeutels, stapelbar
- besonders hochwertige Verarbeitung und feinmaschiges Drahtgeflecht
- inklusive Wandhalterung
- für Aufputzmontage oder bodenstehend

36 Liter:	500 x 350 x 255 mm
60 Liter:	630 x 440 x 315 mm

Edelstahl poliert

- Art. 20-708 (36 Liter)
- Art. 20-709 (60 Liter)

ABFALLKORB, SERIE BETA, 35 LITER

- zur Entsorgung gebrauchter Papierhandtücher
- Verwendung mit oder ohne Abfallbeutel
- inklusive Wandhalterung
- für Aufputzmontage oder bodenstehend

500 x 320 x 270 mm

Kunststoff weiß

Art. 30-569

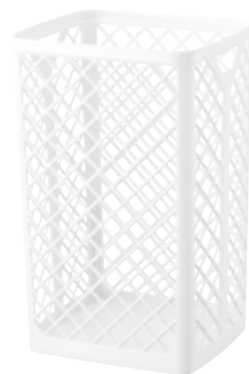

Art. 30-569

TAMPON- UND BINDENSPENDER



Wie Papierhandtücher und Handwaschlotionen sollten auch Menstruationsartikel zur Standardausstattung eines jeden Waschrums gehören. Eine gut geplante WC-Anlage bietet zusätzlichen Mehrwert für die Nutzerinnen und kann eventuell unangenehme Situationen vermeiden.

TAMPON- UND BINDENSPENDER, SERIE ALPHA

- frei befüllbar mit ca. 90 Tampons in Größe Normal
- frei befüllbar mit ca. 35 Binden in Größe Normal
- Entnahme aus Edelstahl
- Befüllung von oben durch Herabklappen der Frontplatte
- abgerundete Oberseite gegen das Ablegen von Gegenständen
- mit Füllstandsanzeige und mit Einheitsschloss
- inklusive Befestigungsmaterial und Schlüssel
- Vier-Punkt-Befestigung, für Aufputzmontage

251 x 265 x 116 mm

Edelstahl gebürstet

Art. 60-196

Edelstahl weiß beschichtet

Art. 60-198

Edelstahl mattschwarz beschichtet

Art. 60-197



Art. 60-197

Art. 60-198

Art. 60-196

Mit Sichtschlitz zur Füllstandskontrolle

Hygienische Entnahme des Füllgutes

i KOSTENFREIE HYGIENEPRODUKTE IN DER GASTRONOMIE

Immer mehr Gastronomen bieten ihren Gästen kostenfreie Hygieneprodukte in den Waschräumen an. In Körben oder Schalen werden Tampons und Damenbinden an den Waschbecken bereitgestellt. Doch leider kommt es immer wieder vor, dass diese feucht werden und aufquellen oder anderweitig verschmutzen.

Praktische und einfach zu bedienende Tampon- und Bindenspender von AIR-WOLF bieten eine saubere und hygienische Bereitstellung von Damen-Hygieneprodukten und beanspruchen dazu wenig Platz im Waschraum.

PRODUKTEMPFEHLUNGEN
EINBAUPRODUKTE



SEIFENSPENDER

für Einbaumontage



Art. 20-237



Auslass auf der rechten Seite.

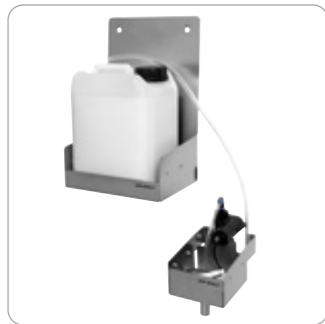

Auslassmodul kann unabhängig vom Halter des Füllgutes montiert werden.

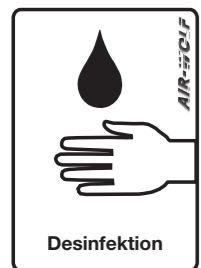

Art. 32-932



Art. 32-931

SEIFEN- UND DESINFIZIERTMITTELSPENDER FÜR VERBORGENEN EINBAU, SERIE ZETA, 5,0 LITER

- geeignet für handelsübliche 5,0 Liter Kanister Seife oder Desinfektionsmittel (nicht im Lieferumfang enthalten)
- kleine Gebinde ebenso möglich
- Auslass kann wahlweise links oder rechts montiert werden
- Auslass kann unabhängig vom Halter montiert werden (z.B. übereinander)
- Wandhalterung aus Edelstahl
- Befüllung primär durch Wechsel des Gebindes, alternativ durch Nachfüllung
- Bedienung durch automatische Auslösung des Infrarot-Sensors
- Netzanschluss
- Vier-Punkt-Befestigung, für Einbaumontage, z.B. hinter dem Spiegel oder im Schrank

340 x 330 x 170 mm (ohne Pumpe)
Seifenauslass: 55 x 20 mm

Seifen- und Desinfektionsmittelspender Art. 20-237

DAZU: SELBSTKLEBENDE SPIEGELAUFKLEBER

- selbstklebend und transparent
- für die Kennzeichnung verborgener Spender

107 x 76 mm

Transparente Folie „Desinfektion“ Art. 32-932

Transparente Folie „Seife“ Art. 32-931





Art. 35-530

SEIFEN- UND DESINFIZIATIONSMITTELSPENDER FÜR VERBORGENEN EINBAU, SERIE OMIKRON, 0,5 / 1,0 LITER

- frei befüllbar mit 0,5 Liter (37-500) oder 1,0 Liter (37-303) Euroflaschen
- Basiswinkelposition zur Wahl der Flasche individuell einstellbar
- Leerflasche ist nicht im Lieferumfang enthalten
- Bedienung durch Drücken
- mit Edelstahl-Bedienhebel
- Edelstahl-Pumpe mit geradem Saugrohr
- Pumpe austauschbar und autoklavierbar bis 121°
- Befüllung von unten
- Dosiermenge ca. 1,5 ml/Hub, einstellbar in zwei Stufen
- inklusive Befestigungsmaterial
- 4-Punkt-Befestigung für Einbaumontage oder für verborgene Montage

271 x 111 x 209 mm (mit Hebel)

Platzbedarf zw. Waschtisch und Spender: min. 150 mm

Seifen- und Desinfektionsmittelspender
Art. 35-530

Dosiermenge einstellbar

Für 0,5 Liter oder 1,0 Liter Euroflaschen



Art. 25-213

SEIFEN- UND DESINFIZIATIONSMITTELSPENDER FÜR VERBORGENEN EINBAU, SERIE OMEGA, 1,2 LITER

- frei befüllbar mit 1,2 Liter Flüssigseife, Desinfektionsmittel
- Bedienung durch Drücken
- mit herausnehmbarem Kunststoff-Nachfüllbehälter und daran montiertem Edelstahl-Bedienhebel
- Seifenpumpe aus Kunststoff mit tief liegender Ansaugposition zur vollständigen Entleerung des Füllmaterials
- Befüllung von oben direkt im Spender selbst oder durch Entnahme des Nachfüllbehälters für Befüllung außerhalb des Spenders
- Dosiermenge ca. 1,5 ml/Hub
- für verborgene Montage, z.B. hinter dem Spiegel oder im Schrank, so dass für den Benutzer nur der Bedienhebel sichtbar ist
- inklusive Befestigungsmaterial
- Vier-Punkt-Befestigung, für Einbaumontage

335 x 94 x 138 mm (mit Hebel)

Platzbedarf zw. Spiegel und Spender: min. 10 mm

Edelstahl, Kunststoff
Art. 25-213

Geringe Einbautiefe

Austauschbare Pumpe

DAZU: FÜHRUNGSSCHIENE FÜR VERBORGENE SEIFENSPENDER, SERIE SIGMA

- passend für Spender für den verborgenen Einbau Serie Omega (Art. 25-213)
- durch Herabziehen der Schiene kann der Spender von unten befüllt (nur Art. 25-213) bzw. zu Revisions- oder Wartungszwecken erreicht werden, wenn der Spiegel nicht geöffnet werden kann
- Vier-Punkt-Befestigung, für Einbaumontage

490 x 132 x 18 mm

Auszugsweg: 330 mm (bitte bei der Montage beachten)

Edelstahl
Art. 20-170



Art. 20-170



Für die Nachbefüllung muss der Spiegel aufklappbar oder der Schrank zu öffnen sein. Ist dies nicht möglich, kann auf die Führungsschiene Art. 20-170 zurückgegriffen werden.



Der Seifenspender muss, mit Hilfe der Führungsschiene, zum Nachfüllen herabgezogen werden können. Achten Sie bereits bei der Planung auf genügend Abstand zum Waschtisch, damit der Spender vollständig heruntergezogen werden kann – am besten, ohne die Waschtischplatte zu berühren.



Der Seifenspender ist hinter dem Spiegel verborgen. Nur der Bedienhebel ist für den Nutzer sichtbar.



Beim Einbau sollte stets ein Freiraum von mindestens 10 mm vom Spender bis zur Spiegelfläche eingeplant werden.

PAPIERHAND- TUCHSPENDER

für Einbaumontage



Art. 35-755

Anti-Stau-Vorrichtung für sparsame und leichte Einzelblattentnahme

Frei befüllbar mit 600 Papierhandtüchern in C-, V- oder Z-Falzung

PAPIERHANDTUCHSPENDER FÜR VERBORGENEN EINBAU, SERIE OMIKRON II, 600 TÜCHER

- frei befüllbar mit ca. 600 Papierhandtüchern in handelsüblicher C-, V- oder Z-Falzung
- Papierentnahme aus Metall
- Befüllung von oben durch Aufklappen des Spiegels bzw. Schrank (in Kombination mit der Führungsschiene von unten befüllbar*)
- mit Rückwand und Anti-Stau-Vorrichtung
- ohne Schloss
- Vier-Punkt-Befestigung, für Einbaumontage, z.B. hinter dem Spiegel oder im Schrank (für Benutzer ist nur das Papier sichtbar)

322 x 276 x 126 mm

Aluminium eloxiert

Art. 35-755

* Nur in Kombination mit der Führungsschiene (Art. 37-755) von unten befüllbar. Ohne Führungsschiene ausschließlich von oben befüllbar.

DAZU: FÜHRUNGSSCHIENE, SERIE OMIKRON II

- optionales Zubehör zu Papierhandtuchspender für verborgenen Einbau Art. 35-755
- ermöglicht es, den verborgenen Spender zum Nachfüllen nach unten aus dem Schrank herauszuziehen
- Vier-Punkt-Befestigung, für Einbaumontage, z.B. hinter dem Spiegel oder im Schrank

319 x 307 x 116 mm

Auszugsweg: 265 mm (bitte bei der Montage beachten)

Edelstahl, Schienen Stahl vernickelt

Art. 37-755

DAZU: SELBSTKLEBENDE SPIEGELAUFKLEBER

- selbstklebend und transparent
- für die Kennzeichnung verborgener Spender

107 x 76 mm

Transparente Folie „Papier“

Art. 32-930

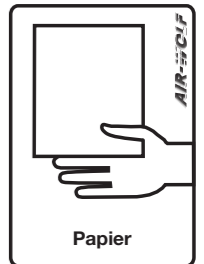

Art. 32-930

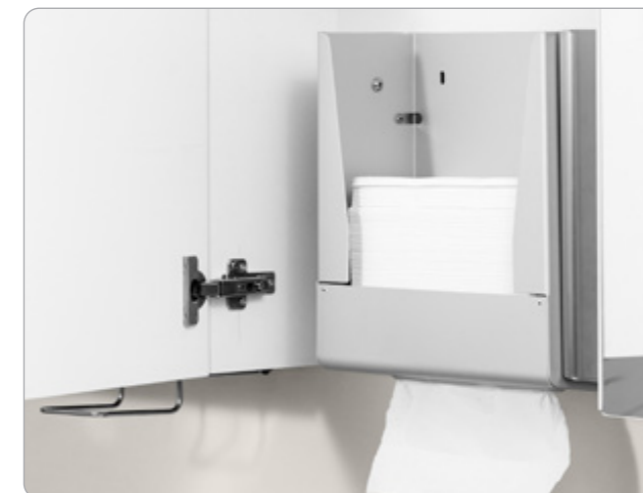

Für die Nachbefüllung muss der Spiegel aufklappbar oder der Schrank zu öffnen sein. Ist dies nicht möglich, kann auf die Führungsschiene Art. 37-755 (siehe S. 48) zurückgegriffen werden.



Der Papierhandtuchspender muss, mit Hilfe der Führungsschiene, zum Nachfüllen herabgezogen werden können. Achten Sie bereits bei der Planung auf genügend Abstand zum Waschtisch, damit der Spender vollständig heruntergezogen werden kann – am besten, ohne die Waschtischplatte zu berühren.



Der Papierhandtuchspender ist hinter dem Spiegel verborgen. Nur das Papier ist für den Nutzer sichtbar.



Beim Einbau sollte stets ein Freiraum von mindestens 10 mm vom Spender bis zur Spiegelfläche eingeplant werden.

HÄNDETROCKNER

für Einbaumontage



HÄNDETROCKNER, SERIE C

- mit einstellbarem Infrarot-Sensor
- Motor- und Heizleistung einstellbar
- für Montage hinter Spiegel geeignet

Edelstahl gebürstet

Art. 10-086 (C 86)

Edelstahl weiß beschichtet

Art. 10-085 (C 85)

Edelstahl schwarz beschichtet

Art. 10-087 (C 87)

Geringe Einbautiefe

Trocknungsdauer ca. 10 -15 Sekunden

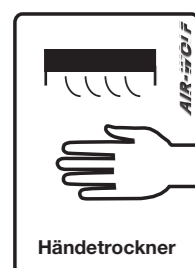

Art. 32-933

DAZU: SELBSTKLEBENDE SPIEGELAUFKLEBER

- selbstklebend und transparent
- für die Kennzeichnung verborgener Spender

107 x 76 mm

Transparente Folie „Händetrockner“

Art. 32-933



ABFALLKÖRBE UND ABWURFRINGE

für Einbaumontage

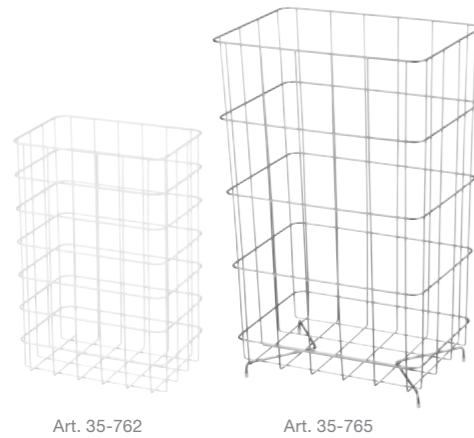

Art. 35-762

Art. 35-765

Kompakte Größe

Mit oder ohne Abfallbeutel verwendbar

ABFALLKORB, SERIE OMIKRON II, 25/60 LITER

- zur Entsorgung gebrauchter Papierhandtücher
- Verwendung mit oder ohne Abfallbeutel
- Art. 35-764 und Art. 35-765 (60 Liter): nach unten konisch zulaufend zur einfacheren Entnahme des Abfallbeutels, stapelbar
- für Aufputzmontage oder bodenstehend

25 Liter: 450 x 300 x 200 mm
60 Liter: 630 x 400 x 275 mm

Stahl weiß beschichtet

Art. 35-762 (25 Liter)
Art. 35-764 (60 Liter)

Edelstahl poliert

Art. 35-763 (25 Liter)
Art. 35-765 (60 Liter)

ABWURFRAHMEN, SERIE SIGMA

- zur Entsorgung gebrauchter Papierhandtücher in einen darunterstehenden Abfallbehälter
- verdeckte Verklebung seitlich
- für Waschtischeinbau

Edelstahl gebürstet, Innenmaß 150 x 150 mm

50 x 175 x 175 mm (Gesamtmaß)
1 x 175 x 175 mm (sichtbar)
153 x 153 mm (Einbaumaß)
Art. 20-006

Edelstahl gebürstet, Innenmaß 200 x 200 mm

50 x 225 x 225 mm (Gesamtmaß)
1 x 225 x 225 mm (sichtbar)
203 x 203 mm (Einbaumaß)
Art. 20-007

Edelstahl gebürstet, Innenmaß 250 x 250 mm

50 x 275 x 275 mm (Gesamtmaß)
1 x 275 x 275 mm (sichtbar)
254 x 254 mm (Einbaumaß)
Art. 20-008

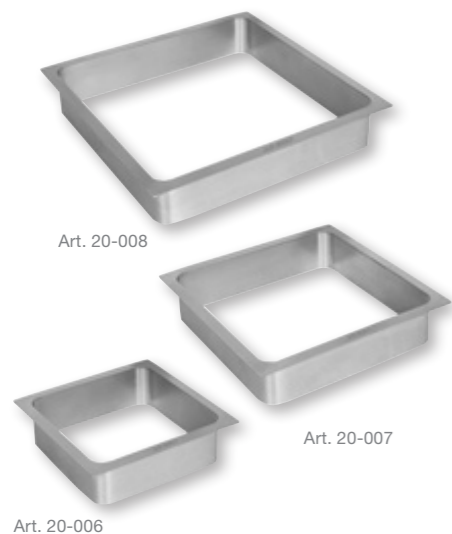

Art. 20-008

Art. 20-007

Art. 20-006

Auswahl passend zum Abfallbehälter

Größere Abwurffläche

ABWURFRINGE, SERIE SIGMA

- zur Entsorgung gebrauchter Papierhandtücher in einen darunterstehenden Abfallbehälter
- verdeckte Verklebung seitlich
- Art. 20-004: verlängerte Führung sorgt für gezielten Abwurf zum Abfallbehälter
- für Waschtischeinbau

Edelstahl gebürstet, Innendurchmesser 150 mm

40 x 170 x 170 mm (Gesamtmaß)
1 x 170 x 170 mm (sichtbar)
39 x 152 x 152 mm (Einbaumaß)
154 mm (Ausschnittsdurchmesser)
Art. 20-001

Edelstahl gebürstet, Innendurchmesser 200 mm

40 x 225 x 225 mm (Gesamtmaß)
1 x 225 x 225 mm (sichtbar)
39 x 203 x 203 mm (Einbaumaß)
203 mm (Ausschnittsdurchmesser)
Art. 20-002

Edelstahl gebürstet, Innendurchmesser 250 mm

40 x 280 x 280 mm (Gesamtmaß)
1 x 280 x 280 mm (sichtbar)
39 x 253 x 253 mm (Einbaumaß)
253 mm (Ausschnittsdurchmesser)
Art. 20-003

Edelstahl gebürstet, verlängerte Führung, Innendurchmesser 150 mm

150 x 170 x 170 mm (Gesamtmaß)
1 x 170 x 170 mm (sichtbar)
149 x 152 x 152 mm (Einbaumaß)
154 mm (Ausschnittsdurchmesser)
Art. 20-004



Art. 20-001

Art. 20-002

Art. 20-003

Art. 20-004

Befestigung durch Verklebung

Ästhetische Lösung für den Waschtischeinbau



Montage senkrecht oder waagrecht möglich.

i OHNE GERUCHSVERSCHLUSS

Im Gegensatz zu Haushaltsabfall entwickelt Papier keine Gerüche. Daher muss der Abfallbehälter nicht unbedingt geschlossen sein. Er kann deswegen problemlos unterhalb des Waschtisches montiert werden. Die gebrauchten Tücher werden über Abwurfringe im Waschtisch von oben eingeworfen.

PRODUKTEMPFEHLUNGEN WC-KABINE



WC-PAPIERSPENDER



Duplex-Rollenpender spenden WC-Papier wahlweise in Form von bis zu drei Haushaltsrollen oder einer Großrolle. Damit sind Sie völlig unabhängig von Papierlieferanten und Marktpreisen.

Interessant sind diese Spender besonders dann, wenn man dem Kunden oder dem Bauherrn selbst die spätere Entscheidung überlassen will.



DUPLEX-ROLLENSPENDER, SERIE ALPHA

- frei befüllbar wahlweise mit 3 Haushaltsrollen oder 1 Großrolle
- Umbau vom Haushaltsrollenspender zum Großrollenspender durch Entnahme des Haushaltsrollen-Adapters
- Haushaltsrollen-Adapter mit Rollenstopper für korrekte Positionierung und automatisches Nachfallen der nächsten Rolle
- Befüllung von vorne durch Herabklappen des Gehäuses
- leere Papphülsen verbleiben im Spender
- abgerundete Oberseite gegen das Ablegen von Gegenständen
- mit Abrisskanten
- mit „Ampel“-Anzeige für den Füllstand und Einheitsschloss
- inklusive Befestigungsmaterial und Schlüssel
- Vier-Punkt-Befestigung, für Aufputzmontage

333 x 265 x 147 mm

Durchmesser Haushaltsrollen:

max. 110 mm

Durchmesser Großrolle:

max. 260 mm

Für 3 Haushaltsrollen oder 1 Großrolle

Ampelanzeige zur Füllstandskontrolle

Anwenderfreundliche Bedienung

Edelstahl gebürstet

Art. 60-120

Edelstahl weiß beschichtet

Art. 60-121

Edelstahl mattschwarz beschichtet

Art. 60-119

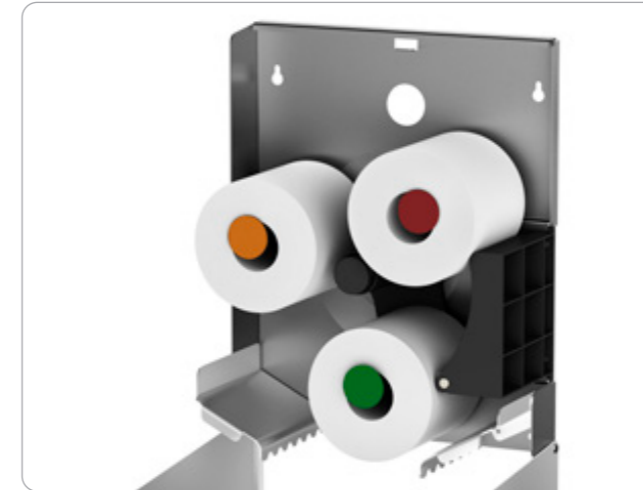

Der Füllstand wird mit Hilfe der farbigen Markierungen angezeigt.

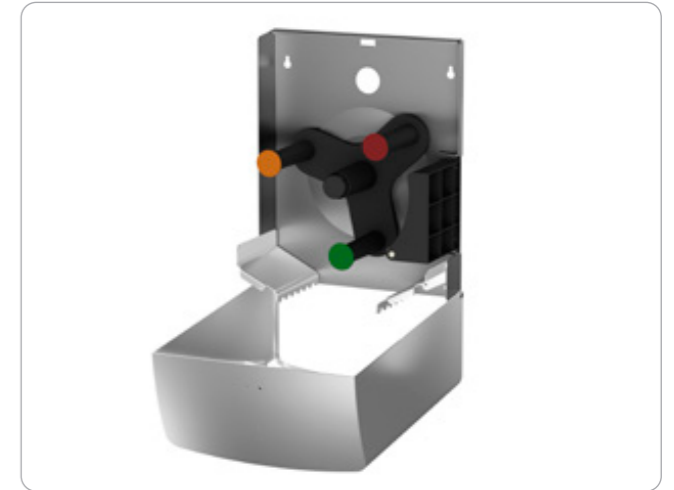

Spender mit Haushaltsrollen-Adapter und Rollenstopper.



Haushaltsrollen-Adapter entnehmen, um Haushaltsrollenspender zum Großrollenspender umzubauen.

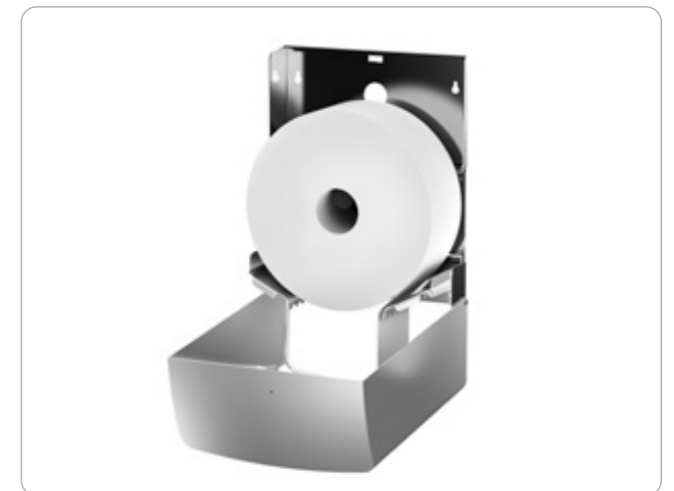

Duplex-Rollenpender mit eingelegter Großrolle.

i SICHERE UND DAUERHAFTE BEFESTIGUNG AN TRENNWÄNDEN

Wir empfehlen, dünne Trennwände zu durchbohren und den Spender in der Nachbarkabine spiegelverkehrt an gleicher Stelle zu montieren. Zur Verschraubung können in diesem Fall dann passende Hülsenschrauben und -muttern verwendet werden. Damit erzielen Sie eine sichere und dauerhafte Befestigung.



Unsere Serie Beta bietet nicht nur form-schöne sondern auch funktionale WC-Papierspender. Bedenken Sie: Offene Halter sollten nur dann eingesetzt werden, wenn nicht mit Papierdiebstahl oder Vandalismus gerechnet werden muss.

Permanenter Schwund oder das Instandsetzen eines mit Papierrollen mutwillig verstopften WCs kosten um ein Vielfaches mehr als ein abschließbarer Spender.

GROSSROLLENSPENDER, SERIE BETA

- frei befüllbar mit 1 Großrolle
- mit Abrisskanten
- leere Papphülse verbleibt im Spender
- Befüllung von vorne durch Herabklappen des Gehäuses
- abgerundete Oberseite gegen das Ablegen von Gegenständen
- mit Füllstandsanzeige und Einheitsschloss
- inklusive Befestigungsmaterial und Schlüssel
- Drei-Punkt-Befestigung, für Aufputzmontage

355 x 348 x 136 mm
Rollendurchmesser: max. 290 mm

ABS-Kunststoff weiß
Art. 30-108

ABS-Kunststoff anthrazit
Art. 30-109



Art. 30-109

Art. 30-108

Hohes Füllvolumen

Keine Reserverolle nötig

Geeignete Großrollen sowie Haushaltsrollen finden Sie unter www.air-wolf.de oder hier:



WC-PAPIERSPENDER, SERIE BETA

- frei befüllbar mit 2 Haushaltsrollen
- Freigabe der Reserverolle durch transparenten Schiebeverschluss erst nach Verbrauch der ersten Rolle
- leere Papphülsen verbleiben im Spender
- Befüllung durch Herabklappen des Gehäuses
- abgerundete Oberseite gegen Ablegen von Gegenständen
- mit Füllstandsanzeige durch transparente Front und Einheitsschloss
- inklusive Befestigungsmaterial und Schlüssel
- Vier-Punkt-Befestigung, für Aufputzmontage

302 x 148 x 150 mm
Rollendurchmesser: max. 120 mm

ABS-Kunststoff weiß
Art. 30-112

ABS-Kunststoff anthrazit
Art. 30-113



Art. 30-113

Art. 30-112

Schnelle Kontrolle der Füllmenge

Schiebeverschluss ermöglicht die Nutzung von nur einer Rolle

WC-PAPIERROLLENHALTER, SERIE BETA

- frei befüllbar mit 1 Haushaltsrolle
- in senkrechter Montage auch als Reserve-Rollenhalter geeignet
- inklusive Klebestreifen zur Wandbefestigung oder
- Zwei-Punkt-Befestigung, für Aufputzmontage

55 x 224 x 72 mm

ABS-Kunststoff weiß
Art. 30-122

ABS-Kunststoff anthrazit
Art. 30-123

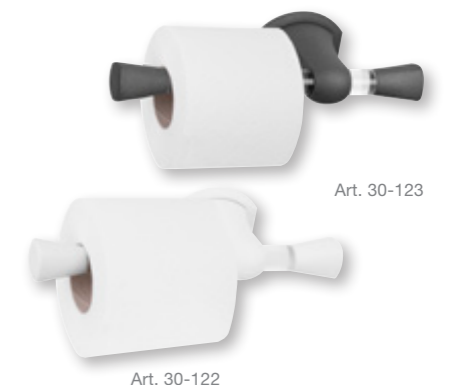

Art. 30-123

Art. 30-122

Einfache Handhabung

Auch als Reserve-Rollenhalter nutzbar



WC-PAPIERSPENDER, SERIE ALPHA

- frei befüllbar mit 3 Haushaltsrollen
- Nachführen der nächsten Rolle über die seitlichen Schlitz
- leere Papphülsen werden unten aus dem Spender entnommen
- Befüllung von vorne durch Herabklappen des Gehäuses
- integrierte Haltespange für die zweite Rolle ermöglicht das leichte Abrollen der ersten Rolle
- abgerundete Oberseite gegen das Ablegen von Gegenständen
- mit Füllstandsanzeige und Einheitsschloss
- inklusive Befestigungsmaterial und Schlüssel
- Vier-Punkt-Befestigung, für Aufputzmontage

377 x 117 x 130 mm

Rollendurchmesser: max. 110 mm

Edelstahl gebürstet

Art. 60-104

Edelstahl weiß beschichtet

Art. 60-105

Edelstahl mattschwarz beschichtet

Art. 60-103



Etikett zur richtigen Befüllung in der Gehäuseklappe eingeklebt.

Schnelle Kontrolle der Füllmenge

Mit seitlicher Füllstandsanzeige

Hohes Füllvolumen trotz kompakter Größe

Geeignete WC-Papiere
finden Sie unter www.air-wolf.de
oder hier:



WC-PAPIERSPENDER FÜR EINZELBLÄTTER, SERIE BETA

- frei befüllbar mit 500 Blatt WC-Papier
- mit Füllstandskontrolle und Einheitsschloss
- inklusive Befestigungsmaterial und Schlüssel
- Drei-Punkt-Befestigung, für Aufputzmontage

327 x 164 x 134 mm

ABS-Kunststoff weiß

Art. 30-110

ABS-Kunststoff anthrazit

Art. 30-111



Geringer Verbrauch durch Einzelblattentnahme

Circa doppelte Blattmenge im Vergleich zur Haushaltsrolle

WC-PAPIERSPENDER FÜR EINZELBLÄTTER, SERIE ALPHA

- frei befüllbar mit bis zu 750 Blatt WC-Papier
- Bedienung von unten durch Einzelpapierentnahme
- Befüllung von vorne durch Herabklappen des Gehäuses
- abgerundete Oberseite gegen das Ablegen von Gegenständen
- mit Füllstandsanzeige und Einheitsschloss
- inklusive Befestigungsmaterial und Schlüssel
- Vier-Punkt-Befestigung, für Aufputzmontage

402 x 117 x 130 mm

Edelstahl gebürstet

Art. 60-190

Edelstahl weiß beschichtet

Art. 60-191

Edelstahl mattschwarz beschichtet

Art. 60-189



HYGIENEABFALLBEHÄLTER



Bei der Planung der Toilettenausstattung wird oft ein wichtiges Detail vergessen: Hygienebeutelspender und Abfallbehälter in den Damen- und Herrentoiletten. So landen Binden und Tampons notgedrungen im WC und verstopfen die Abflussrohre, deren Reinigung dann wesentlich teurer ist als die Anschaffung der Grundausstattung.



Art. 60-123

Art. 60-124

Art. 60-122

Geringe Berührungsfläche beim Öffnen

Ideal für enge Einbausituationen

Hohes Fassungsvermögen trotz kompakter Größe

HYGIENEABFALLBEHÄLTER, SERIE ALPHA, 10 LITER

- für die Entsorgung von Hygienebeuteln
- mit Klappdeckel
- Griffleiste mit geringstmöglicher Berührungsfläche
- mit innenliegender Beutelhalterung für die verdeckte Befestigung des Abfallbeutels
- abgerundete Oberseite gegen das Ablegen von Gegenständen
- Inklusive Befestigungsmaterial
- Vier-Punkt-Befestigung, für Aufputzmontage

312 x 270 x 129 mm

Edelstahl gebürstet

Art. 60-123

Edelstahl weiß beschichtet

Art. 60-124

Edelstahl mattschwarz beschichtet

Art. 60-122

HYGIENEABFALLBEHÄLTER, SERIE BETA, 8 LITER

- zur Verwendung mit oder ohne Abfallbeutel
- mit Haube und Schwingklappe
- inkl. Wandhalterung
- Zwei-Punkt-Befestigung, für Aufputzmontage oder bodenstehend

357 x 266 x 191 mm

ABS-Kunststoff weiß

Art. 30-124

ABS-Kunststoff anthrazit

Art. 30-125



Art. 30-124

Art. 30-125

HYGIENEBEUTELSPENDER

Unserer Meinung nach ist eine Kombination von Hygieneabfallbehälter und Beutelspender eine hervorragende Lösung. Dennoch kann es aber Gründe geben, aus denen man diese Produkte nur einzeln benötigt oder separiert montieren möchte. Auch für die Hygiene-

abfallbehälter der Serie Alpha und Serie Beta haben wir ergänzend Hygienebeutelspender im Sortiment. Damit bieten wir Ihnen die Möglichkeit, Ihre WC-Kabinen in einem durchgehend einheitlichen Look zu gestalten.

HYGIENEBEUTELSPENDER, SERIE ALPHA

- für ca. 25 einzelne Hygienebeutel aus Papier oder zwei Nachfüllkartons mit ca. 25-30 Hygienebeuteln aus Kunststoff
- Inklusive Befestigungsmaterial
- Drei-Punkt-Befestigung, für Aufputzmontage

262 x 117 x 35 mm

Edelstahl gebürstet

Art. 60-138

Edelstahl weiß beschichtet

Art. 60-139

Edelstahl mattschwarz beschichtet

Art. 60-137



Art. 60-137

Art. 60-138

Art. 60-139

Für Hygienebeutel aus Papier oder Kunststoff

HYGIENEBEUTELSPENDER, SERIE BETA

- für Nachfüllkartons mit ca. 25 Hygienebeuteln aus Kunststoff
- Entnahme von vorne und Befüllung durch Abnahme der Frontblende
- inkl. Befestigungsmaterial
- Zwei-Punkt-Befestigung oder -Verklebung, für Aufputzmontage

135 x 95 x 30 mm

ABS-Kunststoff weiß

Art. 30-120

ABS-Kunststoff anthrazit

Art. 30-121



Art. 30-120

Art. 30-121

Schmales Design

WC-BÜRSTENHALTER



Zu Recht finden Benutzer WC-Bürsten prinzipiell unästhetisch und wollen sie beim Betreten des WCs nicht im Blickfeld haben. In unseren Serien Alpha und Beta haben wir hierfür eine ästhetische und hygienische Lösung gefunden.



Art. 60-126

Art. 60-125

Art. 60-127

Entnahme wahlweise rechts oder links

Bürstenkopf austauschbar

Tropfschale zur Reinigung entnehmbar



Tropfschale entnehmbar.



Entnahme rechts.

WC-BÜRSTENHALTER, SERIE ALPHA

- seitlich offene Ausführung, Front geschlossen
- bestehend aus Wandhalterung und Abdeckhaube
- Seite wahlweise rechts oder links geschlossen (der Bürstenhalter kann bei der Montage durch vertikale Drehung (180° über Kopf) so montiert werden, dass man die offene Seite zur Bürstenentnahme vom Benutzer aus nicht sieht)
- Bürstenentnahme seitlich nach links oder rechts
- Tropfschale zur Reinigung und Entleerung entnehmbar
- austauschbarer Bürstenkopf aus schwarzem Kunststoff, Bürstengriff aus Edelstahl
- Inklusive Befestigungsmaterial
- Vier-Punkt-Befestigung, für Aufputzmontage

ohne Griff 283 x 100 x 116 mm
mit Griff 448 x 100 x 116 mm

Edelstahl gebürstet

Art. 60-126

Edelstahl weiß beschichtet

Art. 60-127

Edelstahl mattschwarz beschichtet

Art. 60-125

WC-BÜRSTENHALTER, SERIE ALPHA

- oben offene Ausführung, Bürstenkopf verdeckt
- Bürstenentnahme nach oben
- Innentopf zur Reinigung und Entleerung entnehmbar
- Innentopf und WC-Bürste aus schwarzem Kunststoff
- Inklusive Befestigungsmaterial
- Vier-Punkt-Befestigung, für Aufputzmontage oder bodenstehend auf beigefügten Gummifüßen

ohne Griff 185 x 100 x 113 mm
mit Griff 419 x 100 x 113 mm

Edelstahl gebürstet

Art. 60-129

Edelstahl weiß beschichtet

Art. 60-130

Edelstahl mattschwarz beschichtet

Art. 60-128



Art. 60-129

Art. 60-128

Art. 60-130

Innentopf zur Reinigung entnehmbar

Für Wandmontage oder bodenstehend

WC-BÜRSTENHALTER, SERIE BETA

- geschlossene Ausführung
- mit Nylonbürste
- Behälter zur Reinigung und Entleerung entnehmbar
- inklusive Befestigungsmaterial
- Zwei-Punkt-Befestigung, für Aufputzmontage

387 x 92 x 113 mm (mit Bürste)

ABS-Kunststoff weiß

Art. 30-114

ABS-Kunststoff anthrazit

Art. 30-115



Art. 30-115

Art. 30-114

Innenbehälter zur Reinigung entnehmbar

Den passenden Ersatz-
WC-Bürstenkopf finden Sie
unter www.air-wolf.de oder hier:



PRODUKTEMPFEHLUNGEN GASTRAUM, THEKE, KÜCHE





Art. 35-455

DESINFIZIERMIDEL- UND SEIFENSPENDER, SERIE OMIKRON II, 1,0 LITER

- mit leerer 1,0 Liter Euroflasche (28 mm Gewindehalsdurchmesser)
- frei befüllbar mit Desinfektionsmitteln, Händewaschlotionen, Flüssigseifen, Massageölen etc.
- Bedienung durch Drücken auf den Edelstahl-Bedienhebel, auch geeignet für Ellbogenbedienung
- Befüllung durch Nachfüllen oder Auswechseln der Flasche
- Edelstahlpumpe mit geradem Saugrohr
- Austauschbare Pumpe
- Dosiermenge ca. 1,5 ml/Hub, einstellbar in 2 Stufen
- Gehäuse mit Pumpe autoklavierbar bis 121° Celsius
- mit Wandhalter aus Kunststoff und fünf Wechselclips zur Kennzeichnung
- inklusive Verschlussblende mit Zylinderschloss und Schlüssel
- Vier-Punkt-Befestigung, inklusive Befestigungsmaterial für Aufputzmontage

mit kurzem Bedienhebel: 330 x 94 x 174 mm (mit Hebel)
 mit langem Bedienhebel: 340 x 94 x 222 mm (mit Hebel)

Edelstahl gebürstet

Art. 35-455 (kurzer Bedienhebel)
 Art. 35-461 (langer Bedienhebel)

Frei befüllbar mit 1,0 Liter Euroflaschen

Verschlussblende gegen Diebstahl

Austauschbare Edelstahlpumpe

DESINFIZIERMIDEL- UND SEIFENSPENDER, SERIE OMIKRON II, 0,5 LITER

- mit leerer 0,5 Liter Euroflasche (25 mm Gewindehalsdurchmesser)
- frei befüllbar mit Desinfektionsmitteln, Händewaschlotionen, Flüssigseifen, Massageölen etc.
- Bedienung durch Drücken auf den Edelstahl-Bedienhebel, auch geeignet für Ellbogenbedienung
- Befüllung durch Nachfüllen oder Auswechseln der Flasche
- Edelstahlpumpe mit geradem Saugrohr
- Austauschbare Pumpe
- Dosiermenge ca. 1,5 ml/Hub, einstellbar in 2 Stufen
- Gehäuse mit Pumpe autoklavierbar bis 121° Celsius
- mit Wandhalter aus Kunststoff und fünf Wechselclips zur Kennzeichnung
- inklusive Verschlussblende mit Zylinderschloss und Schlüssel
- Vier-Punkt-Befestigung, inklusive Befestigungsmaterial für Aufputzmontage

mit kurzem Bedienhebel: 291 x 80 x 168 mm (mit Hebel)
 mit langem Bedienhebel: 299 x 80 x 222 mm (mit Hebel)

Edelstahl gebürstet

Art. 35-655 (kurzer Bedienhebel)
 Art. 35-661 (langer Bedienhebel)



Art. 35-655

Frei befüllbar mit 0,5 Liter Euroflaschen

Verschlussblende gegen Diebstahl

Austauschbare Edelstahlpumpe



Art. 37-324



Art. 37-326

DAZU: ABTROPFSCHALE, SERIE OMIKRON II

- verhindert, dass Flüssigkeit von der Hand auf den Boden tropft (Rutschgefahr, Lochfraß im Bodenbelag)
- mit entnehmbarer Kunststoffschale
- zum Einhängen über den Spender (Art. 37-324) oder für Aufputzmontage unter dem Spender (Art. 37-326)
- mit Halter aus Edelstahl

Art. 37-324: 341 x 153 x 224 mm (mit Halter)
 Art. 37-326: 20 x 153 x 190 mm

Schale Kunststoff weiß, Halterung Edelstahl poliert

Art. 37-324

Schale Kunststoff weiß, Halterung Edelstahl poliert

Art. 37-326

DAZU: ABTROPFSCHALE, SERIE OMIKRON II

- verhindert, dass Flüssigkeit von der Hand auf den Boden tropft (Rutschgefahr, Lochfraß im Bodenbelag)
- mit entnehmbarer Kunststoffschale
- zum Einhängen über den Spender (Art. 37-524) oder für Aufputzmontage unter dem Spender (Art. 37-326)
- mit Halter aus Edelstahl

Art. 37-326: 303 x 153 x 224 mm (mit Halter)
 Art. 37-326: 20 x 153 x 190 mm

Schale Kunststoff weiß, Halterung Edelstahl poliert

Art. 37-524

Schale Kunststoff weiß, Halterung Edelstahl poliert

Art. 37-326



Art. 37-326



Art. 37-524



Art. 60-200 Art. 60-201

Art. 60-202



Innenbehälter für 0,5 Liter Händewaschlotion oder Desinfektionsmittel, Spender zum Nachfüllen geöffnet.

Kontaktlose Bedienung durch Infrarot-Sensor

Austauschbare Pumpe

SEIFEN- UND DESINFIZIATIONSMITTELSPENDER MIT SENSOR, SERIE ALPHA, 0,5 LITER

- frei befüllbar mit 0,5 Liter Flüssigseife und Händedesinfektionsmittel
- Befüllung von oben direkt im Spender selbst oder durch Entnahme des Nachfüllbehälters für Befüllung außerhalb des Spenders
- Seifenpumpe aus Kunststoff mit tiefliegender Ansaugposition zur vollständigen Entleerung des Füllmaterials
- Innenbehälter und Pumpeinheit austauschbar
- Umrüstung in Schaumseifen- oder Sprühpumpenspender durch Austausch der Pumpe möglich
- automatische Auslösung durch Infrarot-Sensor
- netzunabhängig, batteriebetrieben mit vier 1,5 Volt AA-Batterien (4 Stück im Lieferumfang enthalten)
- Dosiermenge ca. 0,8-1,1 ml / Hub
- mit Füllstandsanzeige und Einheitsschloss
- inklusive Befestigungsmaterial und Schlüssel
- Vier-Punkt-Befestigung, für Aufputzmontage

226 x 100 x 114 mm
Abstand Spenderunterkante bis Waschtisch: min. 80 mm

Edelstahl gebürstet

Art. 60-200

Edelstahl weiß beschichtet

Art. 60-202

Edelstahl mattschwarz beschichtet

Art. 60-201

i EMPFEHLUNG

Um die Lebensdauer Ihres Seifen- und Desinfektionsmittelspenders zu verlängern empfehlen wir Ihnen, nur halogenfreie Füllmittel zu verwenden.

HÄNDE RICHTIG DESINFIZIEREN

AIR-WOLF

1

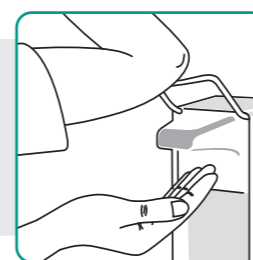

Etwa zwei Hübe Desinfektionsmittel in die trockene Hand geben und auf beiden Händen verteilen.

2



Handfläche auf Handfläche reiben.

3

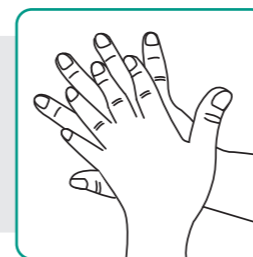

Beide Handflächen über die jeweiligen Handrücken reiben. Die Finger greifen dabei ineinander.

4

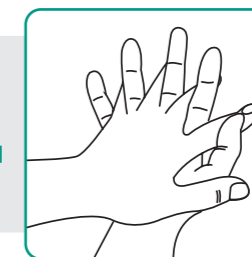

Handfläche auf Handfläche mit verschränkten gespreizten Fingern reiben.

5

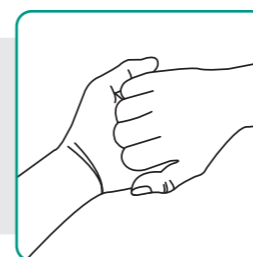

Außenseite der Finger auf gegenüberliegende Handflächen mit verschränkten Fingern hin- und herbewegen.

6

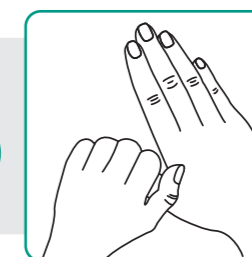

Kreisendes Reiben des rechten Daumens in der geschlossenen linken Handfläche und umgekehrt.

7

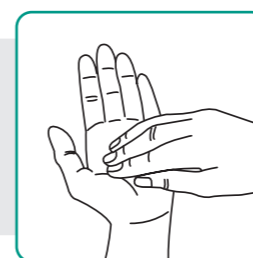

Geschlossene Fingerkuppen der rechten Hand in der linken Handfläche reiben und umgekehrt.

8

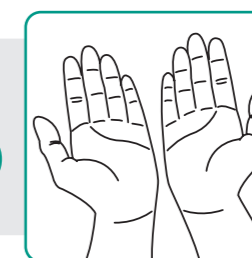

Sobald Ihre Hände trocken sind, sind sie desinfiziert. Meist nach 20-30 Sekunden.

DIGITALE VERSION



Hier können Sie sich die digitale Version herunterladen und ausdrucken.

i

Standard-Einreibemethode für die hygienische Händedesinfektion gemäß CEN EN 1500.

Gegebenenfalls vor der Desinfektion grobe Verunreinigungen mit Papierhandtüchern entfernen.

THEKE UND KÜCHE



Art. 35-455

Frei befüllbar mit 1,0 Liter Euroflaschen

Austauschbare Edelstahlpumpe

Zur Reinigung entnehmbar

DESINFIZIERMittel- UND SEIFENSPENDER, SERIE OMIKRON II, 1,0 LITER

- mit leerer 1,0 Liter Euroflasche (28 mm Gewindehalsdurchmesser)
- frei befüllbar mit Desinfektionsmitteln, Händewaschlotionen, Flüssigseifen, Massageölen etc.
- Bedienung durch Drücken auf den Edelstahl-Bedienhebel, auch geeignet für Ellbogenbedienung
- Befüllung durch Nachfüllen oder Auswechseln der Flasche
- Edelstahlpumpe mit geradem Saugrohr
- Austauschbare Pumpe
- Dosiermenge ca. 1,5 ml/Hub, einstellbar in 2 Stufen
- Gehäuse mit Pumpe autoklavierbar bis 121° Celsius
- mit Wandhalter aus Kunststoff und fünf Wechselclips zur Kennzeichnung
- inklusive Verschlussblende mit Zylinderschloss und Schlüssel
- Vier-Punkt-Befestigung, inklusive Befestigungsmaterial für Aufputzmontage

mit kurzem Bedienhebel: 330 x 94 x 174 mm (mit Hebel)

Edelstahl gebürstet

Art. 35-455

DAZU: ABTROPFSCHALE, SERIE OMIKRON II

- verhindert, dass Flüssigkeit von der Hand auf den Boden tropft (Rutschgefahr, Lochfraß im Bodenbelag)
- mit entnehmbarer Kunststoffschale
- zum Einhängen über den Spender (Art. 37-324) oder für Aufputzmontage unter dem Spender (Art. 37-326)
- mit Halter aus Edelstahl

Art. 37-324: 341 x 153 x 224 mm (mit Halter)

Art. 37-326: 20 x 153 x 190 mm

Schale Kunststoff weiß, Halterung Edelstahl poliert

Art. 37-324

Schale Kunststoff weiß, Halterung Edelstahl poliert

Art. 37-326



Art. 37-324

Art. 37-326

Geeignete Desinfektionsmittel
finden Sie unter www.air-wolf.de
oder hier:





SEIFEN- UND DESINFIZIERMITTELSPENDER MIT SENSOR, SERIE ALPHA, 0,5 LITER

- frei befüllbar mit 0,5 Liter Flüssigseife und Händedesinfektionsmittel
- Befüllung von oben direkt im Spender selbst oder durch Entnahme des Nachfüllbehälters für Befüllung außerhalb des Spenders
- Seifenpumpe aus Kunststoff mit tiefliegender Ansaugposition zur vollständigen Entleerung des Füllmaterials
- Innenbehälter und Pumpeinheit austauschbar
- Umrüstung in Schaumseifen- oder Sprühpumpenspender durch Austausch der Pumpe möglich
- automatische Auslösung durch Infrarot-Sensor
- netzunabhängig, batteriebetrieben mit vier 1,5 Volt AA-Batterien (4 Stück im Lieferumfang enthalten)
- Dosiermenge ca. 0,8-1,1 ml / Hub
- mit Füllstandsanzeige und Einheitsschloss
- inklusive Befestigungsmaterial und Schlüssel
- Vier-Punkt-Befestigung, für Aufputzmontage

226 x 100 x 114 mm
Abstand Spenderunterkante bis Waschtisch: min. 80 mm

Edelstahl gebürstet

Art. 60-200

Edelstahl weiß beschichtet

Art. 60-202

Edelstahl mattschwarz beschichtet

Art. 60-201

Mit Sprühpumpe für Flächendesinfektion

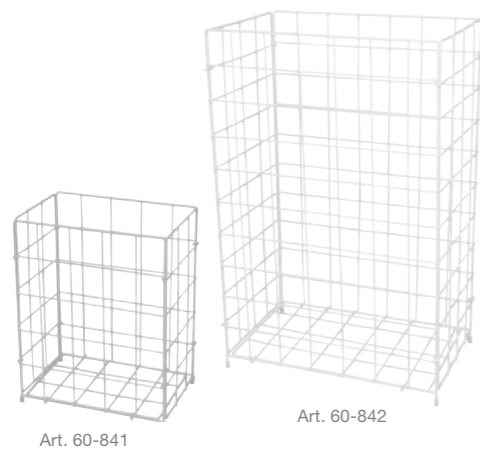

ABFALLKORB, SERIE LAMBDA, 20/60 LITER

- zur Entsorgung gebrauchter Papierhandtücher
- zur Verwendung mit oder ohne Abfallbeutel
- für Transport und Lagerung zusammenklappbar
- mit Rutsicherung durch GummifüÙe
- für Aufputzmontage oder bodenstehend

20 Liter: 355 x 285 x 190 mm
60 Liter: 630 x 410 x 255 mm

Stahl weiß pulverbeschichtet

Art. 60-840 (20 Liter)

Art. 60-842 (60 Liter)

Stahl grau pulverbeschichtet in RAL 9006

Art. 60-841 (20 Liter)

Art. 60-843 (60 Liter)

ROLLENHANDTUCHSPENDER, SERIE ALPHA

- frei befüllbar mit Handtuchrollen mit Innenabwicklung (Center-Pull)
- Papierentnahme über Abrisskante nach unten
- Befüllung von vorne durch Herabklappen des Gehäuses
- abgerundete Oberseite gegen das Ablegen von Gegenständen
- Handtuchrolle spritzwassergeschützt
- mit Füllstandsanzeige und Einheitsschloss
- inklusive Befestigungsmaterial und Schlüssel
- Vier-Punkt-Befestigung, für Aufputzmontage

345 x 265 x 221 mm
Handtuchrollenhöhe: max. 250 mm
Handtuchrollendurchmesser: max. 230 mm

Edelstahl gebürstet

Art. 60-118

Edelstahl weiß beschichtet

Art. 60-116

Edelstahl mattschwarz beschichtet

Art. 60-117



Schnelle Entnahme großer Papiermengen

Großes Füllvolumen

ROLLENHANDTUCHSPENDER, SERIE BETA

- frei befüllbar mit Papierrollen mit Innenabwicklung (Center-Pull)
- Papierentnahme über Abrisskante nach vorne
- Handtuchrolle spritzwassergeschützt
- Befüllung von vorne durch Herabklappen des Gehäuses
- abgerundete Oberseite gegen das Ablegen von Gegenständen
- mit Füllstandsanzeige und Einheitsschloss
- inklusive Befestigungsmaterial und Schlüssel
- Vier-Punkt-Befestigung, für Aufputzmontage

350 x 240 x 243 mm
Handtuchrollenhöhe: max. 230 mm
Handtuchrollendurchmesser: max. 210 mm

ABS-Kunststoff weiß

Art. 30-106

ABS-Kunststoff anthrazit

Art. 30-107



PRODUKTEMPFEHLUNGEN
ZUSATZAUSSTATTUNG



DUFTSPENDER FÜR WASCHRÄUME



Art. 40-113



Feststellriegel im Detail.

Verschiedene Sprüheinstellungen möglich

Formschönes Edelstahl-Design

Für Räume bis zu 100m³

i WIR EMPFEHLEN BEI DER WAHL EINES DUFTSPENDERS, DASS

- der Spender wandmontierbar sein sollte und möglichst dicht unter der Decke montiert wird, um die Duftstoffe gleichmäßig zu verteilen und Schutz gegen Vandalismus zu bieten.
- auf Spender mit automatischer Versprühung bei Türöffnung verzichtet werden sollte, da diese dem Benutzer oft direkt ins Gesichtsfeld sprühen.
- der Spender programmierbar sein sollte, um überflüssigen Verbrauch außerhalb der Nutzungszeiten des Waschräume zu verhindern.
- nur umweltfreundliche Aerosole eingesetzt werden.

VANDALENSICHERER DUFTSPENDER, SERIE LOBO

- für die vollautomatische Zerstäubung von Duft- und anderen Wirkstoffen in Räumen bis zu 100 m³
- für unbeaufsichtigte Räume mit besonderer Vandalismusgefahr
- mit Helligkeitssensor für Tag-/Nachtschaltung
- Sprühintervalle einstellbar auf jeweils 7,5/15/30 Minuten
- Strahlart einstellbar minimal/mittel/maximal
- Nachfüllen durch Einschrauben der Aerosoldose in den Spender, 0,4 Liter Aerosol reichen bis zu 88 Tage
- Lebensdauer der 3 Batterien (abhängig von der Einstellung) ca. 1 Jahr (Batterien nicht im Lieferumfang enthalten)
- Sprüheinheit separat zur Befüllung entnehmbar
- mit Leeranzeige für die Batterie
- mit Zylinderschloss
- Montage bevorzugt unterhalb der Decke
- inkl. Befestigungsmaterial und Schlüssel
- Vier-Punkt-Befestigung, für Aufputzmontage

300 x 103 x 85 mm

Edelstahl gebürstet
Art. 40-113

DUFTSPENDER, SERIE PANDORA

- für die vollautomatische Zerstäubung von Duft- und anderen Wirkstoffen in Räumen bis zu 100 m³
- für Räume ohne besondere Vandalismusgefahr
- mit Helligkeitssensor für Tag-/Nachtschaltung
- Sprühintervalle einstellbar auf jeweils 7,5/15/30 Minuten
- Strahlart einstellbar minimal/mittel/maximal
- Nachfüllen durch Einschrauben der Aerosoldose in den Spender, 0,4 Liter Aerosol reichen bis zu 88 Tage
- Lebensdauer der 3 Batterien (abhängig von der Einstellung) ca. 1 Jahr (Batterien nicht im Lieferumfang enthalten)
- Sprüheinheit separat zur Befüllung entnehmbar
- mit Leeranzeige für Batterie
- mit Einheitsschloss
- Montage bevorzugt unterhalb der Decke
- inkl. Befestigungsmaterial und Schlüssel
- Zwei-Punkt-Befestigung, für Aufputzmontage

275 x 100 x 85 mm

PP-Kunststoff weiß
Art. 30-305

DAZU: AEROSOLDOSEN MIT DUFTEXTRAKTEN, SERIE PANDORA

- Aerosole für die Zerstäubung durch die automatischen Aerosolspender 30-305 und 40-113
- Treibstoff Butantriebgas
- Nachfüllung durch Einschrauben in den Spender
- Füllmenge 0,4 Liter

200 x 65 x 65 mm

Hyazinthenduft, mit Nebennoten von Sträuchern und Wiesen.

Art. 32-200 (4 Dosen Nr. 300)

Duft von wilden Orchideen mit Anklängen von Bourbon-Vanille.

Art. 32-202 (4 Dosen Nr. 302)

Unaufdringlicher Zitronenduft, begleitet von Grapefruit und Orange.

Art. 32-209 (4 Dosen Nr. 309)



Art. 30-305



Aufklappen des Spendergehäuses und Austauschen der Aerosoldose.



Von Parfümeuren entwickelt

KLEIDERHAKEN



Die meisten WC-Kabinen haben keine Kleiderhaken und ihre Besucher wollen Aktenkoffer oder Handtaschen nicht auf dem Boden abstellen. Manche befürchten, dass ihr Eigentum durch einen Griff unterhalb der Sichtblenden gestohlen werden könnte. Kleider- und Mantelhaken schaffen hier eine willkommene Abhilfe.



HAKENLEISTE MIT 1 HAKEN, SERIE ALPHA

- inklusive Befestigungsmaterial
- Zwei-Punkt-Befestigung, für Aufputzmontage

61 x 100 x 52 mm

Edelstahl gebürstet

Art. 60-161

Edelstahl weiß beschichtet

Art. 60-162

Edelstahl mattschwarz beschichtet

Art. 60-160



HAKENLEISTE MIT 3 HAKEN, SERIE ALPHA

- inklusive Befestigungsmaterial
- Zwei-Punkt-Befestigung, für Aufputzmontage

61 x 265 x 52 mm

Edelstahl gebürstet

Art. 60-166

Edelstahl weiß beschichtet

Art. 60-167

Edelstahl mattschwarz beschichtet

Art. 60-165

WC-SITZREINIGER

WC-SITZREINIGER MIT SENSOR, SERIE ALPHA, 0,5 LITER

- nachfüllbarer 0,5 Liter Kunststoff-Behälter
- frei befüllbar mit flüssigem Flächendesinfektionsmittel
- Pumpe für Händedesinfektionsmittel geeignet
- berührungslose Bedienung durch Infrarot-Sensor
- Befüllung von oben direkt im Spender selbst oder durch Entnahme des Nachfüllbehälters für Befüllung außerhalb des Spenders
- Innenbehälter und Pumpeinheit austauschbar
- Dosiermenge ca. 0,8-1,1 ml/Hub
- Sprühpumpe aus Kunststoff mit tiefliegender Ansaugposition zur vollständigen Entleerung des Füllmaterials
- netzunabhängig, batteriebetrieben mit vier 1,5 Volt AA-Batterien (nicht im Lieferumfang enthalten)
- abgerundete Oberseite gegen das Ablegen von Gegenständen
- mit Füllstandsanzeige und Einheitsschloss
- Bitte achten Sie bei der Montage darauf, dass der Bereich von mind. 80 mm unterhalb des Spenders frei bleibt
- inklusive Befestigungsmaterial und Schlüssel
- Vier-Punkt-Befestigung, für Aufputzmontage

226 x 100 x 114 mm

Edelstahl gebürstet

Art. 60-184

Edelstahl weiß beschichtet

Art. 60-185

Edelstahl mattschwarz beschichtet

Art. 60-183

WC-SITZREINIGER, SERIE BETA, 1,0 LITER

- frei befüllbar mit 1,0 Liter Desinfektionsmittel von oben
- Sprühpumpe aus Kunststoff mit tiefliegender Ansaugposition zur vollständigen Entleerung des Füllmaterials
- Dosiermenge ca. 1,3 ml/Hub
- mit Füllstandsanzeige und Einheitsschloss
- inklusive Befestigungsmaterial und Schlüssel
- Vier-Punkt-Befestigung, für Aufputzmontage

233 x 124 x 114 mm

ABS-Kunststoff weiß (Rückseite transparent)

Art. 30-118

ABS-Kunststoff anthrazit (Rückseite transparent)

Art. 30-119



Kontaktlose Bedienung durch Infrarot-Sensor

Austauschbare Pumpe



Bedienung durch Drücken auf den Druckknopf

Mit Piktogrammen zur richtigen Nutzung

BABY- WICKELTISCHE

für Wandmontage

Wer hat schon ausreichend Platz zur Verfügung, um seinen Gästen einen separaten Wickelraum zur Verfügung zu stellen? Mit unserem aufklappbaren Wickeltisch, der sogar in Flugzeugen eingesetzt wird, bieten Sie eine hygienische Wickelgelegenheit, die Ihre Familienfreundlichkeit zeigt und hochgeklappt nur wenig Raum beansprucht.



Art. 20-679

Art. 20-629

Unterkonstruktion aus Stahl

Antibakterielle Unterlage

Spenderfach abschließbar



Art. 22-631

BABY-WICKELTISCHE, SERIE BETA

- zum hygienischen Wickeln von Babies auf desinfizierbarer Unterlage aus antibakteriellem Kunststoff (Microban®)
- platzsparend, da von der Wand abklappbar
- statisch belastbar bis 50 kg, geeignet für Kinder bis 11 kg
- Unterkonstruktion aus Stahl
- mit abschließbarem Spenderfach für Auflagetücher
- inklusive Befestigungsmaterial (bauseits ggf. nicht geeignet)
- Sechs-Punkt-Befestigung, für Aufputzmontage
- TÜV-zertifiziert nach DIN EN 12221-1/12.13 und DIN EN 60335-2-65/05.04

horizontale Ausführung: 570 x 860 x 100 mm
(Ausladung geöffnet: 570 mm, Sechs-Punkt-Befestigung)
vertikale Ausführung: 890 x 550 x 100 mm
(Ausladung geöffnet: 895 mm, Vier-Punkt-Befestigung)

Antibakterieller Kunststoff weiß

Art. 20-679 (horizontale Ausführung)

Art. 20-629 (vertikale Ausführung)

DAZU: AUFLAGETÜCHER FÜR WICKELTISCH, SERIE BETA

- Auflagetücher für Baby-Wickeltisch 20-629 und 20-679
- Zellstoff, Vliesstoff, Polyethylen-Folie

900 x 600 mm

1 Packung á 25 Stück

Art. 22-631



SONNENCREMESPENDER



Art. 60-206



Innenbehälter 1,2 Liter Sonnencreme, Spender zum Nachfüllen geöffnet.

SONNENCREMESPENDER MIT SENSOR, SERIE ALPHA, 1,2 LITER

- frei befüllbar mit 1,2 Liter Sonnencreme
- automatische Auslösung durch Infrarotsensor
- Befüllung von oben direkt im Spender selbst oder durch Entnahme des Nachfüllbehälters für Befüllung außerhalb des Spenders
- Pumpe aus Kunststoff mit tiefliegender Ansaugposition zur vollständigen Entleerung des Füllmaterials
- Innenbehälter und Pumpeinheit austauschbar
- netzunabhängig, batteriebetrieben mit vier 1,5 Volt AA-Batterien (im Lieferumfang enthalten)
- Dosiermenge ca. 0,8-1,1 ml / Hub
- Bitte achten Sie bei der Montage darauf, dass der Bereich von mind. 80 mm unterhalb des Spenders frei bleibt
- mit Füllstandsanzeige und Einheitsschloss
- inklusive Befestigungsmaterial und Schlüssel
- Vier-Punkt-Befestigung, für Aufputzmontage

268 x 117 x 112 mm

Edelstahl weiß beschichtet
Art. 60-206

SONNENCREME LSF30, SERIE S

- hautschonende Sonnencreme LSF 30 / SPF 30
- schützt vor UVA und UVB
- für Seifenlotionspender
- feuchtigkeitsspendend
- verwendbar für Körper und Gesicht
- mikroplastikfrei
- biologisch abbaubar
- frei von Tierversuchen
- frei von Silikonen, Parabenen, Paraffine und Vaseline
- helle Färbung, mit leichter Parfümierung
- fließfähig

1,0 Liter Beutel*
Art. 32-595

5,0 Liter Kanister*
Art. 32-601

*weitere Gebinde erhältlich unter www.air-wolf.de



Art. 32-601

Art. 32-595

TÜRSCHILDER

TÜR- UND HINWEISSCHILDER, SERIE LOBO

- für die Kennzeichnung von Türen
- Aufdruck schwarz/rot
- selbstklebend
- Aluminium eloxiert

142 x 122 x 1 mm

Motiv „Toilette“
Art. 40-130

Motiv „Damen“
Art. 40-131

Motiv „Herren“
Art. 40-132

Motiv „Behinderte“
Art. 40-133

Motiv „Wickelraum“
Art. 40-134

Motiv „Dusche“
Art. 40-135

Motiv „Händewaschen“
Art. 40-136

Motiv „Damenhygiene“
Art. 40-129

Motiv „Hygienebehälter Herren“
Art. 40-140

Motiv „Rauchen erlaubt“
Art. 40-128

Motiv „Rauchen verboten“
Art. 40-139

Motiv „Handyverbot“
Art. 40-138

Motiv „Zutritt verboten“
Art. 40-137



Art. 40-130

Art. 40-131

Art. 40-132



Art. 40-133

Art. 40-134

Art. 40-135



Art. 40-136

Art. 40-129

Art. 40-140



Art. 40-128

Art. 40-139

Art. 40-138



Art. 40-137



PRODUKTÜBERSICHT

WASCHRAUM



SEIFENSPENDER

0,8 / 1,2 Liter
Edelstahl weiß beschichtet,
Edelstahl mattschwarz beschichtet,
Edelstahl gebürstet
Seite 12, 13



SEIFEN- UND DESINFIZATIONS- MITTELSPENDER MIT SENSOR

0,5 / 1,2 Liter
Edelstahl weiß beschichtet,
Edelstahl mattschwarz beschichtet,
Edelstahl gebürstet
Seite 14



SEIFENSPENDER

1,0 Liter
ABS-Kunststoff weiß,
ABS-Kunststoff anthrazit
Seite 16



HÄNDETROCKNER SERIE E

mit Infrarot-Sensor
Stahl weiß emailliert
Stahl schwarz beschichtet
Stahl seidenmatt lackiert und
transparent beschichtet
Seite 28



HÄNDETROCKNER SERIE E

mit Druckknopf
Stahl weiß emailliert
Stahl seidenmatt lackiert und
transparent beschichtet
Seite 28



HÄNDETROCKNER, SERIE M M 425, M 426, M 427

mit Infrarot-Sensor
Edelstahl weiß beschichtet,
Edelstahl schwarz beschichtet,
Edelstahl gebürstet
Seite 30



SEIFENSPENDER MIT SENSOR

1,2 Liter
ABS-Kunststoff weiß,
ABS-Kunststoff anthrazit
Seite 17



PAPIERHANDTUCHSPENDER

für ca. 600 Papierhandtücher
Edelstahl weiß beschichtet,
Edelstahl mattschwarz beschichtet,
Edelstahl gebürstet
Seite 18



PAPIERTUCHSPENDER

für ca. 750 Falthandtücher
ABS-Kunststoff weiß,
ABS-Kunststoff anthrazit
Seite 20



HÄNDETROCKNER, SERIE V V750, V 740

mit Infrarot-Sensor
ABS-Kunststoff weiß,
ABS-Kunststoff schwarz,
ABS-Kunststoff silber,
silbergrauer Trocknungsbereich
Seite 32



ABFALLBEHÄLTER

27 / 50 / 80 Liter
Edelstahl weiß beschichtet,
Edelstahl mattschwarz beschichtet,
Edelstahl gebürstet
Seite 38



ABFALLBEHÄLTER MIT HAUBE

23 Liter
ABS-Kunststoff weiß,
ABS-Kunststoff anthrazit
Seite 39



SELBSTSCHNEIDENDER ROLLENHANDTUCHSPENDER

für 1 Handtuchrolle mit Außen-
abwicklung
Edelstahl weiß beschichtet,
Edelstahl mattschwarz beschichtet,
Edelstahl gebürstet
Seite 22



AUTOCUT-ROLLENHANDTUCH- SPENDER

für Handtuchrolle mit Außen-
abwicklung
ABS-Kunststoff weiß,
ABS-Kunststoff anthrazit
Seite 24



HÄNDETROCKNER, SERIE C C 85, C 86, C 87

mit Infrarot-Sensor
Edelstahl weiß beschichtet,
Edelstahl schwarz beschichtet,
Edelstahl gebürstet
Seite 26, 50



ABFALLKORB

36 / 60 Liter
Edelstahl poliert
Seite 40



ABFALLKORB

35 Liter
Kunststoff weiß
Seite 40



TAMPON- UND BINDENSPENDER

für ca. 90 Tampons und 35 Binden
(Normalgröße)
Edelstahl weiß beschichtet,
Edelstahl mattschwarz beschichtet,
Edelstahl gebürstet
Seite 41

PRODUKTÜBERSICHT

EINBAUPRODUKTE

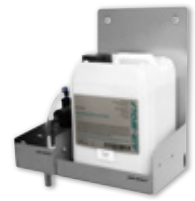

SEIFEN- UND DESINFEKTIONS- MITTELSPENDER VERBORGEN

automatische Auslösung durch
Infrarot-Sensor
Spendergehäuse aus Edelstahl
Seite 44



SEIFEN- UND DESINFEKTIONS- MITTELSPENDER

für verborgenen Einbau
0,5/1,0 Liter
Edelstahl
Seite 46



SEIFEN- UND DESINFEKTIONS- MITTELSPENDER

für verborgenen Einbau
1,2 Liter
Edelstahl, Kunststoff
Seite 46



WC-PAPIERSPENDER

für 2 Haushaltsrollen
ABS-Kunststoff weiß,
ABS-Kunststoff anthrazit
Seite 59



WC-PAPIERROLLENHALTER

für 1 Haushaltsrolle
auch als Reserve-Rollenhalter nutz-
bar
ABS-Kunststoff weiß,
ABS-Kunststoff anthrazit
Seite 59



WC-PAPIERSPENDER

für 3 Haushaltsrollen
Edelstahl weiß beschichtet,
Edelstahl mattschwarz beschichtet,
Edelstahl gebürstet
Seite 60



PAPIERHANDTUCHSPENDER FÜR VERBORGENEN EINBAU

für bis zu 600 Papierhandtücher
Aluminium eloxiert
Seite 48

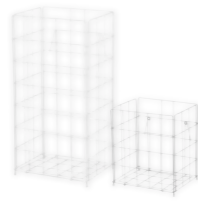

ABFALLKORB

25/ 60 Liter
Edelstahl poliert
Stahl weiß beschichtet
Seite 52



ABWURFRAHMEN

Innendurchmesser 150, 200 oder
250 mm
Edelstahl gebürstet
Seite 52



WC-PAPIERSPENDER FÜR EINZELBLÄTTER

für bis zu 500 Blatt WC-Papier
ABS-Kunststoff weiß,
ABS-Kunststoff anthrazit
Seite 61



WC-PAPIERSPENDER

für ca. 750 Einzelblätter
Edelstahl gebürstet,
Edelstahl weiß beschichtet,
Edelstahl mattschwarz beschichtet
Seite 61



HYGIENEABFALLBEHÄLTER

10 Liter
Edelstahl weiß beschichtet,
Edelstahl mattschwarz beschichtet,
Edelstahl gebürstet
Seite 62



ABWURFRING

Innendurchmesser 150, 200 oder
250 mm
Edelstahl gebürstet
Seite 53

WC-KABINE



DUPLEX-ROLLENSPENDER

für 3 Haushaltsrollen oder 1 Großrolle
Edelstahl weiß beschichtet,
Edelstahl mattschwarz beschichtet,
Edelstahl gebürstet
Seite 56



WC-GROSSROLLENSPENDER

für eine Großrolle
ABS-Kunststoff weiß,
ABS-Kunststoff anthrazit
Seite 58



HYGIENEABFALLBEHÄLTER MIT HAUBE

8 Liter
ABS-Kunststoff weiß,
ABS-Kunststoff anthrazit
Seite 62



HYGIENEBEUTELSPENDER

für 2 Nachfüllkartons mit Plastik-
beuteln oder ca. 25 Papierbeutel
Edelstahl weiß beschichtet,
Edelstahl mattschwarz beschichtet,
Edelstahl gebürstet
Seite 63



HYGIENEBEUTELSPENDER

für 25 Hygienebeutel
ABS-Kunststoff weiß,
ABS-Kunststoff anthrazit
Seite 63

PRODUKTÜBERSICHT



WC-BÜRSTENHALTER

einseitig offene Ausführung,
Front geschlossen
Edelstahl weiß beschichtet,
Edelstahl mattschwarz beschichtet,
Edelstahl gebürstet
Seite 64



WC-BÜRSTENHALTER

oben offene Ausführung,
Bürstenkopf verdeckt
Edelstahl weiß beschichtet,
Edelstahl mattschwarz beschichtet,
Edelstahl gebürstet
Seite 65



WC-BÜRSTENHALTER

ABS-Kunststoff weiß,
ABS-Kunststoff anthrazit
Seite 65

ZUSATZAUSSTATTUNG



VANDALENSICHERER DUFTSPENDER

für Aerosol-Dosen
Edelstahl gebürstet
Seite 78



DUFTSPENDER

für Aerosol-Dosen
Kunststoff weiß
Seite 79



HAKENLEISTE

mit 1 Haken
Edelstahl weiß beschichtet,
Edelstahl mattschwarz beschichtet,
Edelstahl gebürstet
Seite 80

GASTRAUM, THEKE UND KÜCHE



DESINFEKTIONSMITTEL- UND SEIFENSPENDER

mit Verschlussblende
1,0 Liter
Edelstahl gebürstet
Seite 68, 72



DESINFEKTIONSMITTEL- UND SEIFENSPENDER

mit Verschlussblende
0,5 Liter
Edelstahl gebürstet
Seite 69



SEIFEN- UND DESINFEKTIONS- MITTELSPENDER MIT SENSOR

0,5 Liter
Edelstahl weiß beschichtet,
Edelstahl mattschwarz beschichtet,
Edelstahl gebürstet
Seite 70, 74



HAKENLEISTE

mit 3 Haken
Edelstahl weiß beschichtet,
Edelstahl mattschwarz beschichtet,
Edelstahl gebürstet
Seite 80



WC-SITZREINIGER MIT SENSOR

0,5 Liter
Edelstahl weiß beschichtet,
Edelstahl mattschwarz beschichtet,
Edelstahl gebürstet
Seite 81



WC-SITZREINIGER

1,0 Liter
ABS-Kunststoff weiß,
ABS-Kunststoff anthrazit
Seite 81



ABFALLKORB

20/60 Liter
Stahl grau pulverbeschichtet
Stahl weiß pulverbeschichtet
Seite 74



ROLLENHANDTUCHSPENDER

für 1 Handtuchrolle mit
Innenabwicklung
Edelstahl weiß beschichtet,
Edelstahl mattschwarz beschichtet,
Edelstahl gebürstet
Seite 75



ROLLENHANDTUCHSPENDER

frei befüllbar mit Papierrollen mit
Innenabwicklung
ABS-Kunststoff weiß,
ABS-Kunststoff anthrazit
Seite 75



BABY-WICKELTISCH

horizontal oder vertikal
Unterlage aus antibakteriellem
Kunststoff, Unterkonstruktion aus Stahl
Seite 82



SONNENCREMESPENDER

1,2 Liter
Edelstahl weiß beschichtet RAL 9003
Seite 84



TÜR- UND HINWEISSCHILDER

verschiedene Motive
Aluminium eloxiert
Seite 85

ALLGEMEINES





MONTAGE- HINWEISE: ALLGEMEINE TIPPS

Zur Montage benötigen Sie lediglich: Wasserwaage, Bohrmaschine, Meterstab und Schraubenzieher. Befestigungsmaterial und Montageanleitung werden zusammen mit unseren Produkten geliefert und auch ausdrückbare Bohrbilder sind zu ausgewählten Artikeln erhältlich. Beachten Sie unsere Montagetipps – und vergessen Sie bitte nicht, dass Elektrogeräte nur vom autorisierten Fachmann installiert werden dürfen.

SPIEGELVERKEHRTE BEFESTIGUNG

Wollen Sie Spender in nebeneinanderliegenden WC-Kabinen anbringen, so empfiehlt sich aufgrund der meist sehr dünnen und instabilen Wände eine spiegelverkehrte Befestigung. Bohren Sie die Befestigungslöcher durch die Wand und montieren Sie gleichartige Spender Rückseite an Rückseite. Verwenden Sie hierfür Gewindeschrauben mit Muttern oder Schraubhülsen (Schrankverbinder).

HALTBARKEIT DER VERBINDUNG

Bei den meisten Spendern bietet erst eine Vier-Punkt-Verschraubung eine dauerhaft haltbare Verbindung. In besonders vandalismusgefährdeten Bereichen ist eine zusätzliche Verklebung sinnvoll. Verlassen Sie sich allerdings nie allein auf Verklebungen, da diese den Belastungen und dem Raumklima eines Waschräume auf Dauer nicht standhalten.

BEFESTIGUNGSMATERIAL UND WANDBESCHAFFENHEIT

Bei den mitgelieferten Dübeln handelt es sich um Allzweckdübel. Für eine optimale Befestigung sollten die Befestigungsmaterialien jedoch dem Untergrund angepasst werden. Investieren Sie daher in die entsprechenden Spezialdübel für Ihre Wand, zum Beispiel solche für Vollbeton, Ziegel, Fliesen oder Gipsplatten.

LÖSBARKEIT DER VERBINDUNG

Aus hygienischen Gründen sollten Sie Spender regelmäßig demontieren, um die Wandfläche und Spenderrückseite gründlich reinigen zu können. Wählen Sie darum Schrauben und Dübel von guter Qualität, die auch nach mehrfachem Lösen und Anziehen eine sichere und dauerhafte Befestigung gewährleisten.

BOHRUNGEN

Markieren Sie mit Bleistift die Bohrpositionen durch die Befestigungslöcher oder verwenden Sie die Bohrschablone, falls verfügbar. Bohren Sie niemals direkt durch die Befestigungslöcher des Spenders. Vergleichen Sie vor dem Bohren die Abstände der Markierungen mit den tatsächlichen Maßen, um Fehlbohrungen zu vermeiden. Die Bohrschablone sollte nicht an der Papierkante, sondern mit einer Wasserwaage an den Löchern ausgerichtet und mit Klebestreifen befestigt werden.

BENUTZBARKEIT

Der Spender muss nicht nur für den Benutzer bequem zu erreichen, sondern auch für den Betreiber zur Befüllung zugänglich sein. Achten Sie daher auf genügend Freiraum, damit der Spender vollständig geöffnet werden kann.

MONTAGEHINWEISE

für Waschplätze und WC-Kabinen

WASCHPLATZ



1. SEIFENSPENDER

Seifenspender sollten direkt über dem Waschtisch montiert werden, damit Wasser oder Waschlotion, die von den Händen tropfen, keine Rutschgefahr verursachen.

Optimale Montagehöhe: 1.200 mm

2. PAPIERTUCHSPENDER

Auch hier empfiehlt sich eine Montage in direkter Nähe zum Waschtisch, damit so wenig Wasser wie möglich Wasser auf den Boden tropfen kann. Durch eine Montagehöhe von 1.200 mm (Boden bis Unterkante) vermeiden Sie, dass Wasser an den Armen der Nutzer entlang läuft. Außerdem kann der Verbrauch um bis zu 20 % minimiert werden, da durch den tieferen Eingriffswinkel erfahrungsgemäß weniger Blätter entnommen werden.

Optimale Montagehöhe: 1.200 mm

3. HÄNDETROCKNER

Montieren Sie den Händetrockner in direkter Nähe zum Waschtisch und in Laufrichtung zum Ausgang, um den Benutzerfluss nicht zu behindern.

Optimale Montagehöhe: 1.200 mm

Ausnahme Serie V: 307 mm.

4. ABFALLBEHÄLTER

Um die Bodenreinigung zu erleichtern, sollte der Behälter mit mindestens 200 mm Bodenfreiheit montiert werden. Damit das Papier nicht auf den Boden geworfen und der Benutzerfluss nicht gestört wird, ist der ideale Montageplatz direkt unter dem Papierhandtuchspender oder auf dem Weg zum Ausgang.

Optimale Montagehöhe: 200 mm

5. DUFTSPENDER

Durch die Montage des Duftspenders möglichst dicht unter der Decke werden die Duftstoffe gleichmäßig verteilt und es wird verhindert, dass der Duft dem Benutzer ins Gesichtsfeld gesprüht wird.

Optimale Montagehöhe: mindestens 2.000 mm.

Sind die Spender vollständig zugänglich, können sie auch bequem nachgefüllt werden!

WC-KABINE



1. WC-PAPIERSPENDER

WC-Papierspender sollten für sitzende Benutzer mit beiden Armen bequem erreichbar sein. Untersuchungen zeigen, dass der Papierverbrauch deutlich sinkt, je tiefer der Spender an der Wand befestigt wird.

Optimale Montagehöhe: Abhängig von den Gegebenheiten vor Ort

2. WC-BÜRSTENHALTER

Um die Bodenreinigung um das WC herum nicht zu behindern, werden WC-Bürstenhalter optimalerweise 200 mm über dem Boden an der Wand montiert. Ein vor dem WC stehender Benutzer sollte die Bürste durch leichtes Bücken erreichen können.

Optimale Montagehöhe: 200 mm

3. HYGIENEABFALLBEHÄLTER

Der bevorzugte Montageplatz liegt vom WC-Sitz aus gesehen links oder rechts, etwa auf Kniehöhe. Abfallbehälter und Hygienebeutel sollten mit beiden Händen leicht erreichbar sein. Auch hier kann die Bodenreinigung durch die richtige Montagehöhe erheblich erleichtert werden.

Optimale Montagehöhe: mindestens 200 mm

4. WC-SITZREINIGER

Der WC-Sitzreiniger wird am besten an der Rückwand der WC-Kabine montiert.

Optimale Montagehöhe: 1.200 mm

5. KLEIDERHAKEN

Aufgrund ihrer Größe und Form sind Kleiderhaken eine potentielle Gefahr. Daher sollten sie weit oben angebracht werden.

Optimale Montagehöhe: 2.000 mm

i VOR ORT

Zusätzlich zu unseren Empfehlungen sollten auch immer die örtlichen Gegebenheiten und Anforderungen berücksichtigt werden. Dazu können gehören: der Türanschlag, die Position des WC-Sitzes, die Platzverhältnisse, Kindereignung etc.

EINKAUFSKONDITIONEN & KONTAKT

RABATTE

Da auch unser Verwaltungsaufwand mit der Höhe des Bestellwerts Ihres Auftrages sinkt, erhalten Sie:

3% Rabatt	ab einem Netto-Warenwert von	€ 500
5% Rabatt	ab einem Netto-Warenwert von	€ 1.000
8% Rabatt	ab einem Netto-Warenwert von	€ 3.000

FRACHTKOSTEN

Durch unser Verschulden eventuell nötige Nachlieferungen sind in jedem Fall frachtfrei. Wir versichern jedes Paket bis zu einem Warenwert von € 510. Gerne nennen wir Ihnen vor Auftragserteilung die Kosten für Terminzustellungen, für größere Mengen (die durch eine Spedition geliefert werden müssen) oder für Auslandslieferungen.

RÜCKGABERECHT

Innerhalb von 30 Tagen können Sie jeden Artikel ohne Angabe von Gründen zurückgeben.

SKONTO

Als bestehender Kunde erhalten Sie 2% Skonto bei Bezahlung der Rechnung innerhalb von 8 Tagen oder 3% Skonto bei Vorauszahlung. Wir bitten um Verständnis, dass wir uns vorbehalten müssen, Neukunden nur gegen Vorauszahlung zu beliefern.

WARENMUSTER

Muster der gewünschten Artikel senden wir Ihnen gerne für 14 Tage kostenlos zur Ansicht. Sie können sich in Ruhe entscheiden, ob Sie uns diese Muster zurücksenden oder sie gegen Rechnung behalten wollen.

GARANTIE

Auf alle unsere Artikel erhalten Sie eine Gewährleistung von zwei Jahren (die detaillierte Regelung dieser Punkte entnehmen Sie bitte unseren AGB ab Seite 102). Ausnahme: siehe erweiterte Garantie auf Seite 8.

SONDERANFERTIGUNGEN

Manchmal passt einfach keines der Standardprodukte. Vielleicht ist es lediglich zu breit oder zu hoch. Oder es gibt das Produkt noch gar nicht? Kein Problem: Wir bauen es für Sie. Es müssen nicht immer große Mengen sein. Wir fertigen gerne auch Einzelstücke oder Kleinserien für Sie an.

PREISE

Alle Preise in Euro zuzüglich der zurzeit gültigen gesetzlichen Mehrwertsteuer. Es gelten ausschließlich die aktuellen Preise zum Zeitpunkt der Bestellung.

DER DIREKTE DRAHT

Auf www.air-wolf.de finden Sie tagesaktuell zusätzliche Informationen, Ausschreibungstexte mit detaillierten Produktbeschreibungen, Montageanleitungen, Bohrschablonen und günstige Angebote (Rest- und Sonderposten).

In unserem Shop können Sie sämtliche Artikel online bestellen, sowie unsere Kataloge und Broschüren kostenlos anfordern oder herunterladen. Alle Ihre Wünsche nehmen wir natürlich gerne auch per E-Mail oder am Telefon entgegen.

BESUCHEN SIE UNS!

Lernen Sie uns persönlich kennen. In unserem Stammhaus in München beraten wir Sie gerne bei einer Tasse Kaffee. Sie können in unserem Ausstellungsraum alle wesentlichen Produkte selbst ausprobieren.

Wollen Sie Ware abholen oder zurückgeben? Bitte melden Sie sich vorher telefonisch an, damit Sie nicht unnötig auf Ihre Ware oder Ihre Belege warten müssen.

AIR-WOLF GmbH

Zentrallager
Unterhachinger Straße 75
D-81737 München

Telefon: +49 (89) 420790-10

Telefax: +49 (89) 420790-70

E-Mail: air-wolf@air-wolf.de

Öffnungszeiten Lager:

Montag bis Freitag von 8:30 bis 17:00 Uhr



UNSERE AGB

GEGENÜBER UNTERNEHMERN (B2B)

Unsere Allgemeinen Geschäftsbedingungen gegenüber Unternehmern („Verkaufsbedingungen“) gelten für den Verkauf von Waren der AIR-WOLF GmbH, Unterhachinger Straße 75, 81737 München, E-Mail: air-wolf@air-wolf.de, Telefon: +49 (89) 420790-10, Telefax: +49 (89) 420790-70 und deren Käufer. Hiermit wird der Einbeziehung von eigenen Bedingungen des Käufers widersprochen, es sei denn, es ist etwas anderes vereinbart worden.

1. GELTUNGSBEREICH

(1) Unsere Angebote richten sich nicht an Verbraucher, sondern ausschließlich an Gewerbetreibende, Freiberufler, Selbständige und Behörden, die die Ware in ihrer gewerblichen, beruflich selbständigen oder dienstlichen Tätigkeit verwenden. Die Vertragssprache ist deutsch. Wir liefern innerhalb der Europäischen Union sowie in das übrige Ausland auf Anfrage.

(2) Unsere Verkaufsbedingungen gelten insbesondere für Verträge über den Verkauf und / oder die Lieferung einer beweglichen Sache, nachfolgend „Produkt“, ohne Rücksicht darauf, ob wir das Produkt selbst herstellen oder bei Zulieferern einkaufen (§§ 433, 650 BGB). Sofern nichts anderes vereinbart, gelten diese Verkaufsbedingungen in der zum Zeitpunkt Ihrer Bestellung gültigen bzw. jedenfalls in der ihm zuletzt in Textform mitgeteilten Fassung als Rahmenvereinbarung auch für gleichartige künftige Verträge, ohne dass wir in jedem Einzelfall wieder auf sie hinweisen müssten.

(3) Unsere Verkaufsbedingungen gelten ausschließlich. Ihren entgegenstehenden Geschäftsbedingungen wird widersprochen. Ihre abweichenden Geschäftsbedingungen werden nicht Vertragsinhalt, ausgenommen sie werden von uns schriftlich bestätigt. Unsere Verkaufsbedingungen gelten auch dann, wenn wir in Kenntnis Ihrer entgegenstehender oder von diesen Verkaufsbedingungen abweichenden Bedingungen die Lieferung an Sie vorbehaltlos ausführen.

(4) Individuelle Vereinbarungen, insbesondere Angaben in unserer Auftragsbestätigung, haben Vorrang vor den Bestimmungen dieser Verkaufsbedingungen. Handelsklauseln sind im Zweifel gemäß den von der Internationalen Handelskammer in Paris (ICC) herausgegebenen Incoterms® in der bei Vertragsschluss gültigen Fassung auszulegen.

(5) Ihre rechtserheblichen Erklärungen und Anzeigen in Bezug auf einen geschlossenen Vertrag, insbesondere Fristsetzung, Mängelanzeige, Rücktritt oder Minderung, sind schriftlich abzugeben. Schriftlichkeit in Sinne dieser Verkaufsbedingungen schließt Schrift- und Textform durch Brief, E-Mail sowie Telefax ein. Gesetzliche Formvorschriften und weitere Nachweise, insbesondere bei Zweifeln über die Legitimation des Erklärenden, bleiben unberührt.

(6) Hinweise auf die Geltung gesetzlicher Vorschriften haben nur klarstellende Bedeutung. Auch ohne eine derartige Klarstellung gelten daher die gesetzlichen Vorschriften, soweit sie in diesen Verkaufsbedingungen nicht unmittelbar abgeändert oder ausdrücklich ausgeschlossen werden.

2. VERTRAGSSCHLUSS, ONLINE-BESTELLUNGEN, VERTRAGSINHALT, RÜCKTRITT

(1) Bitte senden Sie Ihre Bestellung per Post, Telefon, Telefax, E-Mail oder online auf unserer Homepage www.air-wolf.de („Online-Shop“). Angebote von uns erfolgen stets freibleibend und unverbindlich. Erst die Bestellung eines Produkts durch Sie gilt als verbindliches Vertragsangebot. Der Vertrag kommt erst dadurch zustande, dass wir die Bestellung entweder ausdrücklich annehmen oder der Bestellung durch Versenden der Waren tatsächlich entsprechen. Wir sind berechtigt, Ihr Vertragsangebot innerhalb von 21 Tagen nach seinem Zugang bei uns anzunehmen.

(2) Die Inhalte des Online-Shops sowie Werbematerialien jeder Art von uns stellen lediglich eine Aufforderung zur Abgabe eines Angebots dar. Mit Ihrer Bestellung geben Sie ein verbindliches Angebot zum Abschluss eines Kaufvertrages ab. Der Abschluss der Online-Bestellung erfolgt hierbei im Warenkorb des Online-Shops durch das Klicken auf den Button „Zahlungspflichtig bestellen“. Bis zu diesem Zeitpunkt können Sie die Inhalte Ihres Warenkorbes sowie Ihre Bestelldaten jederzeit noch ändern oder den Bestellvorgang abbrechen. Nach Aufgabe Ihrer Bestellung im Online-Shop erhalten Sie eine automatisierte E-Mail von uns, die den Eingang der Bestellung bestätigt und deren Einzelheiten auflührt. Diese Bestellbestätigung stellt noch keine verbindliche Annahme Ihres Angebotes dar. Die Vertragsbestimmungen mit Angaben zu den bestellten Waren einschließlich dieser Allgemeinen

Geschäftsbedingungen werden Ihnen bei Bestellung im Online-Shop per E-Mail mit Annahme des Vertragsangebotes oder mit der Benachrichtigung hierüber zugesandt. Eine Speicherung der Vertragsbestimmungen durch uns erfolgt nicht.

(3) Geringfügige Designänderungen und technische Verbesserungen an Artikeln können ohne Anündigung geliefert werden; ebenso vergleichbare Produkte, soweit sie die gleichen Anforderungen erfüllen. Auch gestalterische Abweichungen von Beschreibungen und Angaben in Prospekten, Angeboten und schriftlichen Unterlagen sowie Leistungs-, Konstruktions- und Materialänderungen im Zuge technischen Fortschritts bleiben vorbehalten, ohne dass daraus Rechte hergeleitet werden könnten. Angaben über das jeweilige Produkt (technische Daten, Maße u. a.) sind nur ungefähr und annähernd; sie sind keine garantierte Beschaffenheit, es sei denn, die Garantie erfolgt ausdrücklich und schriftlich.

(4) Sie können vorbehaltlich der Regelungen in diesen Verkaufsbedingungen im Rahmen der gesetzlichen Bestimmungen vom Vertrag nur zurücktreten, wenn wir eine Pflichtverletzung zu vertreten haben. Im Falle von Mängeln gelten statt des vorstehenden Satzes jedoch die gesetzlichen Voraussetzungen des Rücktritts. Sie müssen sich bei Pflichtverletzungen innerhalb einer angemessenen Frist nach Aufforderung von uns erklären, ob Sie wegen der Pflichtverletzung vom Vertrag zurücktreten oder auf die Leistung bestehen. Ein freies Kündigungsrecht, insbesondere gemäß §§ 650, 648 BGB, wird ausgeschlossen.

3. LIEFERZEIT, LIEFERVERZUG, HÖHERE GEWALT

(1) Für den Umfang der Lieferung ist unsere schriftliche Auftragsbestätigung maßgebend.

(2) Die Lieferzeiten entsprechen den Angaben des beauftragten Spediteurs. Ein verbindliches Lieferdatum ist nur dann wirksam vereinbart, wenn es von uns ausdrücklich und schriftlich zugesagt wurde.

(3) Im Falle von Lieferschwierigkeiten, gleich aus welchem Grund, etwa Rohstoff- oder Produktionsengpässe, Lieferverzögerungen bei Lieferanten oder zoll- und ausfuhrrechtliche Beschränkungen, werden wir Ihnen diese rechtzeitig mitteilen. In diesen Fällen dürfen wir die Annahme einer Bestellung verweigern bzw. Sie und andere Besteller im Falle von bereits angenommenen Bestellungen quotal beliefern.

(4) Sofern wir verbindliche Lieferfristen aus Gründen, die wir nicht zu vertreten haben, nicht einhalten können, (Nichtverfügbarkeit der Leistung), werden wir Sie hierüber unverzüglich informieren und gleichzeitig die voraussichtliche, neue Lieferfrist mitteilen. Ist die Leistung auch innerhalb der neuen Lieferfrist nicht verfügbar, sind wir berechtigt, ganz oder teilweise vom Vertrag zurückzutreten; Ihre bereits erbrachte Gegenleistung werden wir unverzüglich erstatten. Nichtverfügbarkeit der Leistung liegt beispielsweise vor bei nicht rechtzeitiger Selbstbelieferung durch einen unserer Zulieferer, wenn wir ein kongruentes Deckungsgeschäft abgeschlossen haben, bei sonstigen Störungen in der Lieferkette etwa aufgrund höherer Gewalt oder wenn wir im Einzelfall zur Beschaffung nicht verpflichtet sind.

(5) Der Eintritt von Lieferverzug bei uns bestimmt sich nach den gesetzlichen Vorschriften. In jedem Fall ist aber Ihre Mahnung erforderlich. Geraten wir in Lieferverzug, so können Sie pauschalierten Ersatz Ihres Verzugschadens verlangen. Die Schadenspauschale beträgt für jede vollendete Kalenderwoche des Verzugs 0,5 % des Nettopreises (Lieferwert), insgesamt jedoch höchstens 5 % des Lieferwertes des verspätet gelieferten Produkts. Uns bleibt der Nachweis vorbehalten, dass Ihnen gar kein Schaden oder nur ein wesentlich geringerer Schaden als vorstehende Pauschale entstanden ist.

(6) Lieferungs- / Leistungsverzögerungen aufgrund höherer Gewalt und aufgrund von Ereignissen, die uns die Lieferung wesentlich erschweren oder unmöglich machen – hierzu gehören insbesondere, aber nicht nur Streik oder Aussperrung bei uns oder bei unseren Lieferanten, Naturgewalten, Pandemien, Epidemien, konkrete oder allgemeine behördliche Anordnungen, Exportbeschränkungen, Betriebsstörungen, Rohstoffmängel, Unterbrechung von Lieferketten, Ausfall eines wichtigen Arbeitsstücks etc. –, haben wir auch bei verbindlich vereinbarten Lieferfristen und Lieferterminen nicht zu vertreten. Sie berechtigen Sie nicht, von geschlossenen Verträgen zurückzutreten oder zu Schadensersatzansprüchen wegen Verzögerung, es sei denn, die Verzögerung dauert länger als vier Monate. Bei Überschreitung dieser Frist sind Sie nach angemessener erfolgloser Nachfristsetzung uns gegenüber berechtigt, wegen dem noch nicht erfüllten Teil vom Vertrag zurückzutreten, ohne dass wir deshalb zum Schadensersatz verpflichtet sind.

4. LIEFERORT, ERFÜLLUNGORT

Die Lieferung erfolgt ab Lager. Erfüllungsort für sämtliche Leistungen, insbesondere die Lieferung, die Zahlung sowie eine etwaige Nacherfüllung, ist unser Geschäftssitz.

5. PREISE UND ZAHLUNGSBEDINGUNGEN,

AUFRECHNUNG

(1) Es gelten ausschließlich die aktuellen Preise zum Zeitpunkt der Bestellung. Grundsätzlich gelten die angegebenen Bruttopreise. Die angegebenen Nettopreise gelten, soweit keine gesetzliche Umsatzsteuer anfällt. Anfallende Zoll- oder Einfuhrgebühren sowie Steuern für Lieferungen in das Ausland tragen Sie als Besteller. Die angegebenen Preise verstehen sich zuzüglich der gesetzlichen Mehrwertsteuer.

(2) Wir behalten uns vor, Neukunden, die uns nicht bekannt sind, nur gegen Vorauskasse zu beliefern.

(3) Wie Sie zahlen können:

- Auf Rechnung: Zahlen Sie bitte innerhalb von 8 Tagen ab Rechnungsdatum mit 2 % Skonto oder innerhalb von 30 Tagen ohne Abzüge. Wenn Sie nicht innerhalb der vereinbarten Frist zahlen, sind wir berechtigt, € 2,50 je Mahnung sowie Zinsen in Höhe von 5 % über dem Basiszinssatz ab dem Tag der Fälligkeit zu verlangen. Sämtliche Mahn- und Inkassokosten sind uns zu ersetzen. Gegenüber Kaufleuten bleibt unser Anspruch auf den kaufmännischen Fälligkeitszins (§ 353 HGB) unberührt.
- Vorauskasse: Sie behalten 3 % Skonto vom Endbetrag ein.
- Per ec-Karte, Kreditkarte oder Barzahlung bei Abholung bei uns im Haus: Sie behalten 3 % Skonto vom Endbetrag ein.
- Auslandsaufträge: Bestellungen aus dem Ausland, soweit sie nicht über unsere dortige Vertretung bestätigt werden, können wir nur gegen Vorauszahlung ausführen.

(4) Wir können die Annahme einer Bestellung verweigern oder Verstärkung von Sicherheiten für Ihre Verpflichtungen als Besteller verlangen oder, ohne das Setzen einer Frist, unter Anrechnung der gemachten Aufwendungen vom Vertrag zurücktreten, wenn sich aufgrund nachträglich eingetretener oder bekannt gewordener Umstände, beispielsweise falsche Angaben über die Kreditwürdigkeit, Vollstreckungsmaßnahmen, Vortladung zu oder Ableistung einer eidesstattlichen Erklärung, Gesamtfälligkeit der Zahlungsverpflichtungen durch Zahlungsverzug, wiederholte Rücklastschriften, Antrag auf Eröffnung des Insolvenzverfahrens oder sonstiger Erkenntnisse, die eine Verschlechterung oder drohende Verschlechterung bedeuten, eine Veränderung der Risikolage ergibt. Bereits getroffene Zahlungsverbindungen sind dann hinfällig.

(5) Die Erfüllung der Kaufpreiszahlungspflicht durch Aufrechnung steht Ihnen als Unternehmer nur zu, wenn Ihre Gegenansprüche rechtskräftig festgestellt oder unbestritten sind. Außerdem sind Sie zur Ausübung eines Zurückbehaltungsrechts nur insoweit befugt, als Ihr Gegenanspruch auf dem gleichen Rechtsverhältnis beruht.

6. RÜCKGABEZUSAGE

(1) Wir gewähren Ihnen jenseits der rechtlichen Vorgaben ein nicht einklagbares Warenrückgaberecht von 30 Tagen. Spätere Warenrücknahmen sind nur mit unserer Zustimmung möglich. Nach positiver Prüfung, Neuverpackung und Wiedereinlagerung erhalten Sie in diesem Fall einen Anteil des Warenwertes, abhängig vom Zustand der Ware oder Zeitraum seit Lieferung erstattet. Hiervon ausgenommen sind generell Sonderanfertigungen.

(2) Bitte melden Sie Ihre Rückgabe telefonisch oder schriftlich bei uns an. Wir informieren Sie, ob Sie die Ware selbst zurücksenden sollen oder diese gegebenenfalls von uns abgeholt wird. Darüber hinaus erhalten Sie eine Rücksendenummer, die der Identifizierung Ihrer Ware dient. Nach Erhalt der Rücksendenummer senden Sie die Ware unbenutzt, vollständig und originalverpackt an: AIR-WOLF GmbH, Zentrallager QS, Unterhachinger Straße 75, 81737 München.

(3) Die Rückgabezusage gilt, soweit nicht ein anderes bestimmt ist, nicht bei Verträgen zur Lieferung von Waren, die nach Kundenspezifikation angefertigt werden oder eindeutig auf die persönlichen Bedürfnisse zugeschnitten sind (z.B. Sonder- oder Spezialanfertigungen), ebenso bei Waren, deren Rücknahme aus Gründen des Gesundheitsschutzes oder der Hygiene nicht möglich ist.

(4) Sie haben die Kosten der Rücksendung zu tragen, wenn die gelieferte Ware der bestellten Ware entspricht oder wenn Sie zum Zeitpunkt der Rückgabe weder den Kaufpreis noch eine vertraglich vereinbarte Teilzahlung geleistet haben.

7. DIE MÄNGELHAFTUNG

(1) Für Ihre Rechte bei Sach- und Rechtsmängeln (einschließlich Falsch- und Minderlieferung sowie unsachgemäßer Montage / Installation oder mangelhafter Anleitungen) gelten die gesetzlichen Vorschriften, soweit nachfolgend nichts anderes bestimmt ist. In allen Fällen unberührt bleiben die gesetzlichen Bestimmungen über den Verbrauchsgüterkauf (§§ 474 ff. BGB) und Ihre Rechte aus gesondert abgegebenen Garantien, insbesondere des Herstellers.

(2) Grundlage der Mängelhaftung von uns ist vor allem die über die Beschaffenheit und die vorausgesetzte Verwendung des Produkts (einschließlich Zubehör und Anleitungen) getroffene Vereinbarung. Als Beschaffenheitsvereinbarung in diesem Sinne gelten alle Produktbeschreibungen und Herstellerangaben,

die Gegenstand des einzelnen Vertrages sind oder von uns, insbesondere in Katalogen oder auf unserer Internet-Homepage, zum Zeitpunkt des Vertragsschlusses öffentlich bekannt gemacht waren. Soweit die Beschaffenheit nicht vereinbart wurde, ist nach der gesetzlichen Regelung zu beurteilen, ob ein Mangel vorliegt oder nicht (§ 434 Abs. 3 BGB). Sind wir nicht der Hersteller, gehen öffentliche Äußerungen des Herstellers oder in seinem Auftrag insbesondere in der Werbung oder auf dem Etikett des Produkts Äußerungen so nstiger Dritter vor.

(3) Bei Waren mit digitalen Elementen oder sonstigen digitalen Inhalten schulden wir eine Bereitstellung und ggf. eine Aktualisierung der digitalen Inhalte nur, soweit sich dies ausdrücklich aus einer Beschaffenheitsvereinbarung gemäß Ziff. 7 (2) ergibt. Sind wir nicht der Hersteller, übernehmen wir für öffentliche Äußerungen des Herstellers und sonstiger Dritter insoweit keine Haftung.

(4) Wir hatten nicht für Mängel, die Sie bei Vertragsschluss kennen oder grob fahrlässig nicht kennen. Weiterhin setzen Ihre Mängelansprüche voraus, dass Sie Ihren Untersuchungs- und Anzeigepflichten nachgekommen sind. Bei Baustoffen und anderen, zum Einbau oder sonstigen Weiterverarbeitung bestimmten Waren, hat eine Untersuchung in jedem Fall unmittelbar vor der Verarbeitung zu erfolgen. Zeigt sich bei der Lieferung, der Untersuchung oder zu irgendeinem späteren Zeitpunkt ein Mangel, so ist uns hiervon unverzüglich schriftlich Anzeige zu machen. In jedem Fall sind offensichtliche Mängel innerhalb von 10 Arbeitstagen ab Lieferung und bei der Untersuchung nicht erkennbare Mängel innerhalb der gleichen Frist ab Entdeckung schriftlich anzuzeigen. Versäumt Sie die ordnungsgemäße Untersuchung und / oder Mängelanzeige, ist unsere Haftung für den nicht bzw. nicht rechtzeitig oder nicht ordnungsgemäß angezeigten Mangel nach den gesetzlichen Vorschriften ausgeschlossen. Bei einem zum Einbau, zur Anbringung oder Installation bestimmten Produkt gilt dies auch dann, wenn der Mangel infolge der Verletzung einer dieser Pflichten erst nach der entsprechenden Verarbeitung offenkbar wurde; in diesem Fall bestehen insbesondere keine Ansprüche auf Ersatz entsprechender Kosten, insbesondere von Aus- und Einbaukosten.

(5) Ist das gelieferte Produkt mangelhaft, können wir wählen, ob wir Nacherfüllung durch Beseitigung des Mangels (Nachbesserung) oder durch Lieferung eines mangelfreien Produkts (Ersatzlieferung) leisten. Ist die von uns gewählte Art der Nacherfüllung im Einzelfall für Sie unzumutbar, können Sie sie ablehnen. Unser Recht, die Nacherfüllung unter den gesetzlichen Voraussetzungen zu verweigern, bleibt unberührt.

(6) Wir sind berechtigt, die geschuldete Nacherfüllung davon abhängig zu machen, dass Sie den fälligen Kaufpreis bezahlen. Sie sind jedoch berechtigt, einen im Verhältnis zum Mangel angemessenen Teil des Kaufpreises zurückzubehalten.

(7) Sie haben uns die zur geschuldeten Nacherfüllung erforderliche Zeit und Gelegenheit zu geben, insbesondere das bestandete Produkt zu Prüfungszwecken zu übergeben. Im Falle der Ersatzlieferung haben Sie uns das mangelhafte Produkt auf unser Verlangen nach den gesetzlichen Vorschriften zurückzugeben; einen Rückgabeanpruch haben Sie jedoch nicht. Die Nacherfüllung beinhaltet weder den Ausbau, die Entfernung oder Deinstallation des mangelhaften Produkts noch den Einbau, die Anbringung oder die Installation eines mangelfreien Produkts, wenn wir ursprünglich nicht zu diesen Leistungen verpflichtet waren; Ihre Ansprüche auf Ersatz entsprechender Kosten („Aus- und Einbaukosten“) bleiben unberührt.

(8) Die zum Zweck der Prüfung und Nacherfüllung erforderlichen Aufwendungen, insbesondere Transport-, Wege-, Arbeits- und Materialkosten sowie ggf. Aus- und Einbaukosten tragen bzw. erstatten wir nach Maßgabe der gesetzlichen Regelungen und dieser Verkaufsbedingungen, wenn tatsächlich ein Mangel vorliegt. Andernfalls können wir von Ihnen die aus dem unberechtigten Mangelbeseitigungsverlangen entstandenen Kosten ersetzt verlangen, wenn Sie wussten oder hätte erkennen können, dass tatsächlich kein Mangel vorliegt.

(9) In dringenden Fällen, insbesondere bei Gefährdung der Betriebssicherheit oder zur Abwehr unverhältnismäßiger Schäden, haben Sie das Recht, den Mangel selbst zu beseitigen und von uns Ersatz der hierzu objektiv erforderlichen Aufwendungen zu verlangen. Von einer derartigen Selbstvornahme sind wir unverzüglich, nach Möglichkeit vorab, zu benachrichtigen. Dieses Selbstvornahmerecht besteht nicht, wenn wir berechtigt wären, eine entsprechende Nacherfüllung nach den gesetzlichen Vorschriften zu verweigern.

(10) Wenn eine für die Nacherfüllung von Ihnen zu setzende angemessene Frist erfolglos abgelaufen oder nach den gesetzlichen Vorschriften entbehrlich ist, können Sie nach den gesetzlichen Vorschriften vom Kaufvertrag zurücktreten oder den Kaufpreis mindern. Bei einem unerheblichen Mangel besteht jedoch kein Rücktrittsrecht.

(11) Ihre Ansprüche auf Aufwendungsersatz gemäß § 445a Abs. 1 BGB sind ausgeschlossen, es sei denn, der letzte Vertrag in der Lieferkette ist ein Verbrauchsgüterkauf (§§ 478, 474 BGB) oder ein Verbrauchervertrag über die Bereitstellung digitaler Produkte (§§ 445c S. 2, 327 Abs. 5, 327u BGB). Ihre Ansprüche auf Schadensersatz oder Ersatz vergeblicher Aufwendungen (§ 284 BGB) bestehen auch bei Mängeln des Produkts nur nach Maßgabe der nachfolgenden Ziff. 15 und 16 dieser Verkaufsbedingungen.

(12) Bitte entfernen Sie nie Typenschilder, Aufkleber oder Seriennummern, da Sie und wir diese zum Nachweis Ihres Gewährleistungsanspruchs benötigen.

(13) Für erweiterte Leistungen in Form von Garantie-Verlängerungspaketen gelten die individuell getroffenen Vereinbarungen.

8. WEM WAS GEHÖRT – EIGENTUMSVORBEHALT

(1) Das Eigentum an jedem gelieferten Produkt bleibt bis zur Bezahlung sämtlicher Ihrer bei Vertragsschluss bestehenden Verbindlichkeiten aus der Geschäftsverbindung mit uns vorbehalten. Sie verpflichten sich, das gelieferte Produkt während des Bestehens des Eigentumsvorbehalts pfleglich zu behandeln und nur bestimmungsgemäß zu verwenden.

(2) Die Weiterveräußerung ist während dieser Zeit ausschließlich Wiederverkäufern und nur im Rahmen des gewöhnlichen Geschäftsganges gestattet. Im Falle des Weiterverkaufs des Produkts treten Sie die Forderungen aus dem Weiterverkauf insoweit bereits jetzt an uns ab; wir nehmen die jeweilige Abtretung an. Sie bleiben weiterhin zur Einziehung der Forderung berechtigt. Unser Recht zur Einziehung der Forderung bleibt hiervon unberührt. Wir verpflichten uns jedoch, die Forderungen nicht einzuziehen, solange Sie Ihren Zahlungsverpflichtungen nachkommen. Soweit wir nach vorstehenden Bestimmungen die Forderung einziehen dürfen, sind Sie auf unser Verlangen verpflichtet, alle Informationen und Unterlagen herauszugeben, die für den Einzug der Forderung durch uns erforderlich sind, und dem Drittschuldner die Abtretung der Forderung anzuzeigen.

(3) Im Falle der Pfändung, des Arrestes oder der drohenden Anordnung einer Sequestration oder der Insolvenz haben Sie uns unverzüglich schriftlich zu benachrichtigen. Sie verpflichten sich weiterhin, das Vorbehalteigentum vor dem Zugriff Dritter zu sichern, eine Wegnahme zu unterbinden oder ggf. eine Aussonderung herbeizuführen. Im Falle des Unterbleibens dieser unverzüglich schriftlichen Information haften Sie bzw. bei juristischen Personen der gesetzliche Vertreter persönlich für den uns daraus entstehenden Schaden nach den gesetzlichen Bestimmungen.

(4) Für den Fall eines Ihr Unternehmen betreffenden Insolvenzantrages untersagen wir bereits jetzt die Weiterveräußerung des unter Eigentumsvorbehalt gelieferten Produkts und die Ermächtigung, die Forderungen einzuziehen. Dies gilt auch für die Weiterveräußerung und den Forderungseinzug durch den Insolvenzverwalter.

(5) Bei Pflichtverletzungen durch Sie, insbesondere im Fall des Zahlungsverzugs, sind wir – nach erfolglosem Ablauf einer Ihnen gesetzlich angemessenen Frist zur Leistung – berechtigt, vom Vertrag zurückzutreten und die gelieferten Produkte herauszuverlangen. In diesem Fall gestattet Sie uns schon jetzt, Ihre Geschäftsräume jederzeit zu betreten, um die Vorbehaltsware in Besitz zunehmen. Sollte die Inbesitznahme der Produkte scheitern, so sind wir unabhängig davon berechtigt, weiterhin den Kaufpreis zzgl. evtl. Schadensersatzansprüche geltend zu machen.

(6) Verlust, Beschädigung, Pfändung von oder sonstige Eingriffe Dritter in die unter Eigentumsvorbehalt stehenden Produkte oder die Pfändung der abgetretenen Forderungen sind uns unverzüglich anzuzeigen.

(7) Wir sind verpflichtet, auf Ihr Verlangen die Sicherheiten freizugeben, soweit der realisierbare Wert die zu sichernden Forderungen um mehr als 10 % übersteigt. Die Auswahl der freizugebenden Sicherheiten obliegt uns.

9. ANNAHMEVERWEIGERUNG

Kommen Sie in Annahmeverzug, unterlassen Sie eine Mitwirkungshandlung oder verzögert sich die Lieferung durch uns aus anderen, von Ihnen zu vertretenden Gründen, so sind wir berechtigt, Ersatz des hieraus entstehenden Schadens einschließlich Mehraufwendungen, insbesondere Lagerkosten, zu verlangen. Hierfür berechnen wir eine pauschale Entschädigung in Höhe von 0,5 % pro Kalenderwoche, beginnend mit der Lieferfrist bzw. – mangels einer Lieferfrist – mit der Mitteilung der Versandbereitschaft des Produkts, bis maximal insgesamt 5 % bzw. 10 % für den Fall der endgültigen Nichtabnahme. Der Nachweis eines höheren Schadens und unsere gesetzlichen Ansprüche, insbesondere Ersatz von Mehraufwendungen, angemessene Entschädigung sowie Kündigung, bleiben unberührt; die Pauschale ist aber auf weitergehende Geldansprüche anzurechnen. Ihnen bleibt der Nachweis gestattet, dass uns überhaupt kein oder nur ein wesentlich geringerer Schaden als vorstehende Pauschale entstanden ist.

10. MUSTER- UND LEIHARTIKEL

Für alle Artikel, die wir Ihnen unentgeltlich und befristet zur Verfügung stellen, haften Sie in Höhe des aktuellen Verkaufspreises. Die Kosten für die Rücksendung werden von Ihnen getragen. Für Muster- und Leihartikel, die Sie nicht innerhalb der vereinbarten Frist originalverpackt, frei Haus und – im Falle von Musterartikeln – ungebraucht und in verkaufsfähigem Zustand an uns zurückgeben, gilt ein Kaufvertrag als verbindlich abgeschlossen.

11. LIEFERUNG

(1) Sollten Sie sich bei Auftragserteilung nicht anderslautend äußern, wählen wir die für Sie günstigste Versandform. Frachtkosten stellen wir Ihnen ab Werk München in Rechnung. Bei Waren, die per Spedition geliefert werden, erfolgt die Lieferung frei Bordsteinkante, also bis zu der der Lieferadresse nächst gelegenen öffentlichen Bordsteinkante, sofern sich aus unseren Versandinformationen nichts anderes ergibt und sofern nichts anderes vereinbart ist.

(2) Durch unser Verschulden verspätete Nachlieferungen erhalten Sie frachtkostenfrei.

(3) Die Gefahr des zufälligen Unterganges oder der zufälligen Beschädigung geht bei Abholung mit der Übergabe an Sie, bei Versendung mit Übergabe an den Spediteur, Frachtführer oder der sonst zur Ausführung der Versendung bestimmten Person auf Sie über. Das gilt auch dann, wenn wir weitere Leistungen, insbesondere Versandkosten, übernehmen. Der Übergabe steht es gleich, wenn Sie im Verzug der Annahme ist.

(4) Teillieferungen sind zulässig soweit diese für Sie zumutbar sind.

12. INSTALLATION UND MONTAGE

Soweit erforderlich und soweit wir gesetzlich verpflichtet sind, liefern wir alle Artikel mit Betriebsanleitungen, Bohrschablonen und Befestigungsmaterial. Die Montage oder Aufstellung übernehmen Sie selbst. Bitte beachten Sie, dass Elektroinstallationen nur von autorisierten Fachleuten durchgeführt werden dürfen und das bei etlichen Artikeln mitgelieferte Befestigungsmaterial möglicherweise nicht den Gegebenheiten vor Ort genügt.

13. REPARATUR-EINSENDUNGEN

Defekte an von uns gelieferten Produkten, die außerhalb der Mängelhaftung liegen, melden Sie uns bitte vor Einsendung telefonisch. Sie erhalten von uns dann einen Rücklieferschein zugesandt, der eine schnelle und reibungslose Reparatur ermöglicht. Ohne Rücklieferschein oder unfrei eingesandte Ware können wir leider nicht annehmen.

14. ENTSORGUNG

(1) Sie übernehmen die Pflicht, sämtliche an Sie gelieferten, elektrisch betriebenen Geräte nach Nutzungsbeendigung auf eigene Kosten gemäß den jeweils gültigen Vorschriften, insbesondere des Elektro- und Elektronikgerätegesetzes (ElektroG) ordnungsgemäß zu entsorgen. Damit werden wir von den Verpflichtungen nach § 10 Abs. 2 ElektroG und damit im Zusammenhang stehender Ansprüche Dritter freigestellt. Unterlassen Sie es, Dritte, an die Sie diese Geräte weiterverkaufen, vertraglich zur Übernahme der Entsorgungspflicht und zur Weiterverpflichtung zu verpflichten, so sind Sie verpflichtet, die gelieferte Ware nach Nutzungsbeendigung auf Ihre Kosten zurückzunehmen und nach den gesetzlichen Vorschriften ordnungsgemäß zu entsorgen.

(2) Unser Anspruch auf Übernahme der gesetzeskonformen Entsorgung durch Sie verjährt nicht vor Ablauf von 2 Jahren nach der endgültigen Beendigung der Nutzung der an Sie ausgelieferten Geräte. Die zweijährige Frist der Ablaufmangement beginnt frühestens mit Zugang Ihrer schriftlichen Mitteilung über die Nutzungsbeendigung. Unsere WEEE-Reg.-Nr. bei der Stiftung ElektroAltgeräte Register (EAR) lautet DE 55977853.

(3) Ferner haben wir uns zur Sicherstellung der gesetzeskonformen Entsorgung unserer Verkaufsverpackungen dem Dualen System über die Zentek GmbH & Co. KG angeschlossen. Transportverpackungen können zu deren ordnungsgemäßen Entsorgung an uns kostenfrei zurückgegeben werden.

15. HAFTUNG

(1) Bei Vorsatz oder grober Fahrlässigkeit sowie bei Vorliegen einer Garantie ist die Haftung unbeschränkt.

(2) Die Haftung für eine leicht fahrlässige Verletzung wesentlicher Vertragspflichten, also von Pflichten, deren Erfüllung die ordnungsgemäße Durchführung des Vertrags überhaupt erst ermöglicht und auf deren Einhaltung Sie als Besteller regelmäßig vertrauen und vertrauen dürfen, ist beschränkt auf darauf zurückzuführende Sach- und Vermögensschäden in Höhe des vorhersehbaren, typischerweise eintretenden Schadens. Im Falle der Verletzung von Leben, Körper oder Gesundheit, im Fall von Ansprüchen nach dem Produkthaftungsgesetz sowie wegen eines arglistig verschwiegenen Mangels ist die Haftung für leichte Fahrlässigkeit unbeschränkt.

(3) Jede weitergehende Haftung auf Schadensersatz ist ausgeschlossen.

(4) Soweit unsere Haftung begrenzt oder ausgeschlossen ist, gilt dies auch gegenüber Dritten, und ist unsere Haftung für Pflichtverletzungen unserer Erfüllungs- und Verrichtungsgehilfen ebenso begrenzt bzw. ausgeschlossen.

16. VERJÄHRUNG

(1) Die Verjährungsfrist für Ansprüche und Rechte wegen Mängeln der Lieferungen der Produkte – gleich aus welchem Rechtsgrund – beträgt ein Jahr. Die Verjährungsfrist von einem Jahr gilt auch für sämtliche Schadensersatzansprüche gegen uns, die unabhängig von der Rechtsgrundlage des Schadensersatzanspruchs mit einem Mangel im Zusammenhang stehen. Soweit Schadensersatzansprüche gegen uns bestehen, die nicht mit einem Mangel in Zusammenhang stehen, gilt unabhängig von ihrem Rechtsgrund für sie eine einjährige Verjährungsfrist.

(2) Die in den vorstehender Ziff. 16 (1) bestimmten Verjährungsfristen gelten jedoch mit folgender Maßgabe:

- a) Die Verjährungsfristen gelten nicht im Falle des Vorsatzes, bei arglistigem Verschweigen eines Mangels oder bei Übernahme einer Garantie für die Beschaffenheit der Produkte;
- b) Die Verjährungsfristen gelten für Schadensersatzansprüche zudem nicht:
 - i. bei einer grob fahrlässigen Pflichtverletzung,
 - ii. im Falle einer schuldhaften, nicht in der Lieferung eines mangelhaften Produkts bestehenden Verletzung wesentlicher Vertragspflichten,
 - iii. nicht in den Fällen einer schuldhaft verursachten Verletzung des Lebens, des Körpers oder der Gesundheit, und nicht
 - iv. bei Ansprüchen nach dem Produkthaftungsgesetz.
- c) Die Verjährungsfristen für Schadensersatzansprüche gelten auch für den Ersatz verbgeblicher Aufwendungen.

(3) Jede Verjährungsfrist beginnt bei allen im Zusammenhang mit der Lieferung eines Produkts stehenden Schadensersatzansprüchen mit der Ablieferung des jeweiligen Produkts.

(4) Soweit nicht ausdrücklich anderes bestimmt ist, bleiben die gesetzlichen Bestimmungen über den Verjährungsbeginn, die Ablaufhemmung, die Hemmung und den Neubeginn von Fristen unberührt.

17. DATENVERARBEITUNG

(1) Die für die Auftragsbearbeitung notwendigen Daten werden gespeichert. Wir verpflichten uns selbstverständlich, Ihre Daten vertraulich zu behandeln und nicht an Dritte weiterzugeben. Im Übrigen weisen wir auf unsere Datenschutzerklärung hin.

(2) Sie verpflichten sich, die im Rahmen der Geschäftsverbindung anfallenden Daten nicht an unbefugte Dritte weiterzugeben und diese vor Zugriff und Missbrauch durch nicht berechtigte Personen sicher zu schützen und zu verwahren.

18. RECHTSWAHL, GERICHTSSTAND

(1) Es gilt ausschließlich deutsches Recht unter Ausschluss des UN-Kaufrechts.

(2) Im Geschäftsverkehr mit Kaufleuten und mit juristischen Personen des öffentlichen Rechts wird für alle aus dem Vertrag sich ergebenden Rechtsstreitigkeiten als Gerichtsstand, einschließlich Wechsel- und Scheckklagen, ausschließlich München vereinbart. Wir sind auch berechtigt, an Ihrem Unternehmenssitz zu klagen.

Stand: Januar 2024

UNSERE

AGB

GEGENÜBER VERBRAUCHERN (B2C)

§ 1 GELTUNGSBEREICH, BEGRIFFSBESTIMMUNGEN

(1) Für die Geschäftsbeziehung zwischen uns, der AIR-WOLF GmbH, Unterhachinger Straße 75, 81737 München, E-Mail: air-wolf@air-wolf.de, Telefon: +49 (89) 420790-10, Telefax: +49 (89) 420790-70, nachfolgend „wir“, und Ihnen als Kunden, wenn Sie in Ihrer Eigenschaft als Verbraucher handeln, gelten ausschließlich die nachfolgenden Allgemeinen Geschäftsbedingungen in ihrer zum Zeitpunkt der Bestellung gültigen Fassung. Abweichende allgemeine Geschäftsbedingungen von Ihnen werden nicht anerkannt, es sei denn, wir stimmen ihrer Geltung ausdrücklich schriftlich zu.

(2) Sie sind als Kunde Verbraucher, soweit der Zweck der geordneten Lieferungen und Leistungen nicht überwiegend Ihrer gewerblichen oder selbständigen beruflichen Tätigkeit zugerechnet werden kann. Dagegen ist Unternehmer jede natürliche oder juristische Person oder rechtsfähige Personengesellschaft, die beim Abschluss des Vertrags in Ausübung ihrer gewerblichen oder selbständigen beruflichen Tätigkeit handelt.

§ 2 VERTRAGSSCHLUSS ÜBER UNSEREN WEB-SHOP

(1) Sie können aus unserem Sortiment Produkte auswählen und diese über den Button „in den Warenkorb legen“ in einem so genannten Warenkorb sammeln. Über den Button „zahlungspflichtig bestellen“ geben Sie einen verbindlichen Antrag zum Kauf der im Warenkorb befindlichen Waren ab. Vor Abschicken der Bestellung können Sie die Daten jederzeit ändern und einsehen oder den Vorgang abbrechen. Sie können Ihren Antrag jedoch nur abgeben und übermitteln, wenn Sie durch Klicken auf den Button „AGB akzeptieren“ diese Vertragsbedingungen akzeptieren und dadurch in Ihren Antrag aufgenommen haben.

(2) Wir schicken Ihnen daraufhin eine automatische Empfangsbestätigung per E-Mail zu, in der Ihre Bestellung nochmals aufgeführt wird und die Sie über die Funktion „Drucken“ ausdrucken können. Die automatische Empfangsbestätigung dokumentiert lediglich, dass Ihre Bestellung bei uns eingegangen ist und stellt keine Annahme des Antrags dar. Der Vertrag kommt erst durch die Abgabe der Annahmeerklärung durch uns zustande, die mit einer gesonderten E-Mail (Auftragsbestätigung) versandt wird. In dieser E-Mail oder in einer separaten E-Mail, jedoch spätestens bei Lieferung der Ware, wird Ihnen der Vertragstext (bestehend aus Bestellung, AGB und Auftragsbestätigung) von uns auf einem dauerhaften Datenträger (E-Mail oder Papiaerausdruck) zugesandt (Vertragsbestätigung). Der Vertragstext wird unter Wahrung des Datenschutzes gespeichert.

(3) Der Vertragsschluss erfolgt in deutscher Sprache.

§ 3 VERTRAGSSCHLUSS AUSSERHALB DES WEBSHOPS

Sie können Ihre Bestellung außerhalb des Webshops per Post, Telefax oder telefonisch an uns übermitteln. Mit Ihrer Bestellung geben Sie ein verbindliches Angebot zum Abschluss eines Kaufvertrages ab. Der Vertrag kommt erst dadurch zustande, dass wir die Bestellung entweder ausdrücklich annehmen oder der Bestellung durch Versenden der Waren tatsächlich entsprechen.

Die Inhalte von Werbematerialien jeder Art von uns stellen lediglich eine Aufforderung zur Abgabe eines Angebots dar.

§ 4 LIEFERUNG, WARENVERFÜGBARKEIT

(1) Von uns angegebene Lieferzeiten berechnen sich vom Zeitpunkt unserer Auftragsbestätigung, vorherige Zahlung des Kaufpreises vorausgesetzt (außer beim Rechnungskauf). Sofern für die jeweilige Ware in unserem Online-Shop keine oder keine abweichende Lieferzeit angegeben ist, beträgt sie 21 Tage.

(2) Sind zum Zeitpunkt Ihrer Bestellung keine Exemplare des von ihm ausgewählten Produkts verfügbar, so teilen wir Ihnen dies in der Auftragsbestätigung unverzüglich mit. Ist das Produkt dauerhaft nicht lieferbar, sehen wir von einer Annahmeerklärung ab. Ein Vertrag kommt in diesem Fall nicht zustande.

(3) Ist das von Ihnen in der Bestellung bezeichnete Produkt nur vorübergehend nicht verfügbar, teilen wir Ihnen dies ebenfalls unverzüglich in der Auftragsbestätigung mit.

§ 5 EIGENTUMSVORBEHALT

Bis zur vollständigen Bezahlung verbleiben die gelieferten Waren in unserem Eigentum.

§ 6 PREISE UND VERSANDKOSTEN

(1) Alle Preise verstehen sich einschließlich der jeweils gültigen gesetzlichen Umsatzsteuer.

(2) Die entsprechenden Versandkosten werden Ihnen im Bestellformular angegeben und sind von Ihnen zu tragen, soweit Sie nicht von Ihrem Widerrufsrecht Gebrauch machen.

(3) Der Versand der Ware erfolgt durch unsere Logistikpartner. Das Versandrisiko tragen wir, wenn Sie Verbraucher sind.

(4) Sie haben im Falle eines Widerrufs die unmittelbaren Kosten der Rücksendung zu tragen.

§ 7 ZAHLUNGSMODALITÄTEN

(1) Sie können die Zahlung per Vorkasse, PayPal oder auf Rechnung vornehmen. Die Zahlung auf Rechnung ist für Neukunden bei der ersten Bestellung nur bis zu einem Warenbestellwert von 100 EUR möglich. Wir behalten uns vor, Neukunden, die uns nicht bekannt sind, nur gegen Vorkasse zu beliefern.

(2) Sie können die in Ihrem Nutzerkonto gespeicherte Zahlungsart jederzeit ändern.

(3) Die Zahlung des Kaufpreises ist unmittelbar mit Vertragschluss fällig. Ist die Fälligkeit der Zahlung nach dem Kalender bestimmt, so kommen Sie bereits durch Versäumung des Termins in Verzug. In diesem Fall haben Sie uns für das Jahr Verzugszinsen in Höhe von 5 Prozentpunkten über dem Basiszinssatz zu zahlen.

(4) Ihre Verpflichtung zur Zahlung von Verzugszinsen schließt die Geltendmachung weiterer Verzugschäden durch uns nicht aus.

§ 8 SACHMÄNGELGEWÄHRLEISTUNG, GARANTIE

(1) Wir haften für Sachmängel nach den hierfür geltenden gesetzlichen Vorschriften, insbesondere §§ 434 ff. BGB.

(2) Eine zusätzliche Garantie besteht bei den von uns gelieferten Waren nur, wenn diese ausdrücklich in der Auftragsbestätigung zu dem jeweiligen Artikel abgegeben wurde.

§ 9 HAFTUNG

(1) Ihre Ansprüche auf Schadensersatz sind ausgeschlossen. Hiervon ausgenommen sind Ihre Schadensersatzansprüche aus der Verletzung des Lebens, des Körpers, der Gesundheit sowie Ihre Schadensersatzansprüche für sonstige Schäden, die auf einer vorsätzlichen oder grob fahrlässigen Pflichtverletzung von uns, unserer gesetzlichen Vertreter oder Erfüllungsgehilfen beruhen.

(2) Bei der Verletzung wesentlicher Vertragspflichten haften wir nur auf den vertragstypischen, vorhersehbaren Schaden, wenn dieser einfach fahrlässig verursacht wurde, es sei denn, es handelt sich um Schadensersatzansprüche von Ihnen aus einer Verletzung des Lebens, des Körpers oder der Gesundheit. Wesentliche Vertragspflichten sind solche, deren Erfüllung die ordnungsgemäße Durchführung des Vertrags überhaupt erst ermöglicht und auf deren Einhaltung Sie als Kunde regelmäßig vertrauen und vertrauen dürfen.

(3) Die Einschränkungen der Abs. 1 und 2 gelten auch zugunsten unserer gesetzlichen Vertreter und Erfüllungsgehilfen, wenn Ansprüche direkt gegen diese geltend gemacht werden.

(4) Die sich aus Abs. 1 und 2 ergebenden Haftungsbeschränkungen gelten nicht, soweit wir den Mangel arglistig verschwiegen oder eine Garantie für die Beschaffenheit der Sache übernommen haben. Das gleiche gilt, soweit Sie und wir eine Vereinbarung über die Beschaffenheit der Sache getroffen haben. Die Vorschriften des Produkthaftungsgesetzes bleiben unberührt.

§ 10 WIDERRUFSBELEHRUNG

(1) Verbraucher haben bei Abschluss eines Fernabsatzgeschäfts ein gesetzliches Widerrufsrecht, über das wir nach Maßgabe des gesetzlichen Musters nachfolgend informieren. Die Ausnahmen vom Widerrufsrecht sind in Absatz (2) geregelt. In Absatz (3) findet sich ein Muster-Widerrufsformular.

Widerrufsbelehrung

Widerrufsrecht

Sie haben das Recht, binnen vierzehn Tagen ohne Angaben von Gründen diesen Vertrag zu widerrufen.

Die Widerrufsfrist beträgt vierzehn Tage ab dem Tag, an dem Sie oder ein von Ihnen benannter Dritter, der nicht Beförderer ist, die Waren in Besitz genommen haben bzw. hat.

Um Ihr Widerrufsrecht auszuüben, müssen Sie uns AIR-WOLF GmbH, Unterhachinger Straße 75, 81737 München, E-Mail: air-wolf@air-wolf.de, Telefon: +49 (89) 420790-10, Telefax: +49 (89) 420790-70 mittels einer eindeutigen Erklärung (z. B. ein mit der Post versandter Brief, Telefax oder E-Mail) über Ihren Entschluss, diesen Vertrag zu widerrufen, informieren. Sie können dafür das beigefügte Muster-Widerrufsformular verwenden, das jedoch nicht vorgeschrieben ist.

Zur Wahrung der Widerrufsfrist reicht es aus, dass Sie die Mitteilung über die Ausübung des Widerrufsrechts vor Ablauf der Widerrufsfrist absenden.

Folgen des Widerrufs

Wenn Sie diesen Vertrag widerrufen, haben wir Ihnen alle Zahlungen, die wir von Ihnen erhalten haben, einschließlich der Lieferkosten (mit Ausnahme der zusätzlichen Kosten, die sich daraus ergeben, dass Sie eine andere Art der Lieferung als die von uns angebotene, günstige Standardlieferung gewählt haben), unverzüglich und spätestens binnen vierzehn Tagen ab dem Tag zurückzuzahlen, an dem die Mitteilung über Ihren Widerruf dieses Vertrages bei uns eingegangen ist. Für diese Rückzahlung verwenden wir dasselbe Zahlungsmittel, das Sie bei der ursprünglichen Transaktion eingesetzt haben, es sei denn, mit Ihnen wurde ausdrücklich etwas anderes vereinbart; in keinem Fall werden Ihnen wegen dieser Rückzahlung Entgelte berechnet.

Wir können die Rückzahlung verweigern, bis wir die Ware wieder zurückerhalten haben oder bis Sie den Nachweis erbracht haben, dass Sie die Waren zurückgesandt haben, je nachdem, welcher der frühere Zeitpunkt ist.

Sie haben die Waren unverzüglich und in jedem Fall spätestens binnen vierzehn Tagen ab dem Tag, an dem Sie uns über den Widerruf dieses Vertrages unterrichten, an uns zurückzusenden oder zu übergeben. Die Frist ist gewahrt, wenn Sie die Waren vor Ablauf der Frist von vierzehn Tagen absenden.

Sie tragen die unmittelbaren Kosten der Rücksendung der Waren.

Sie müssen für einen etwaigen Wertverlust der Waren nur aufkommen, wenn dieser Wertverlust auf einen zur Prüfung der Beschaffenheit, Eigenschaften und Funktionsweise der Waren nicht notwendigen Umgang mit ihnen zurückzuführen ist.

(2) Das Widerrufsrecht gegen uns besteht nicht bei folgenden Verträgen:

- Verträge zur Lieferung von Waren, die nicht vorgefertigt sind und für deren Herstellung eine individuelle Auswahl oder Bestimmung durch den Verbraucher maßgeblich ist oder die eindeutig auf die persönlichen Bedürfnisse des Verbrauchers zugeschnitten sind,
- Verträge zur Lieferung versiegelter Waren, die aus Gründen des Gesundheitsschutzes oder der Hygiene nicht zur Rückgabe geeignet sind, wenn ihre Versiegelung nach der Lieferung entfernt wurde, sowie
- Verträge zur Lieferung von Waren, wenn diese nach der Lieferung auf Grund ihrer Beschaffenheit untrennbar mit anderen Gütern vermischt wurden.

(3) Über das Muster-Widerrufsformular informieren wir nach der gesetzlichen Regelung wie folgt:

Muster-Widerrufsformular

(Wenn Sie den Vertrag widerrufen wollen, füllen Sie bitte dieses Formular aus und senden Sie es zurück.)

An
AIR-WOLF GmbH
Unterhachinger Straße 75
81737 München
E-Mail: air-wolf@air-wolf.de
Telefax: +49 (89) 420790-70

Hiermit widerrufe(n) ich / wir (*) den von mir / uns (*) abgeschlossenen Vertrag über den Kauf der folgenden Waren (*) / die Erbringung der folgenden Dienstleistung (*):

Bestellt am (*) /
erhalten am (*): _____

Name des / der
Verbraucher(s): _____

Anschrift des / der
Verbraucher(s): _____

Unterschrift des / der Verbraucher(s)
(nur bei Mitteilung auf Papier)

Datum: _____

(*) Unzutreffendes streichen

§ 11 SCHLUSSBESTIMMUNGEN

(1) Auf Verträge zwischen Ihnen und uns findet das Recht der Bundesrepublik Deutschland unter Ausschluss des UN-Kaufrechts Anwendung. Die gesetzlichen Vorschriften zur Beschränkung der Rechtswahl und zur Anwendbarkeit zwingender Vorschriften insbes. des Staates, in dem der Kunde als Verbraucher seinen gewöhnlichen Aufenthalt hat, bleiben unberührt.

(2) Der Vertrag bleibt auch bei rechtlicher Unwirksamkeit ein-

zelter Punkte in seinen übrigen Teilen verbindlich. Anstelle der unwirksamen Punkte treten, soweit vorhanden, die gesetzlichen Vorschriften. Soweit dies für eine Vertragspartei eine unzumutbare Härte darstellen würde, wird der Vertrag jedoch im Ganzen unwirksam.

Stand: Januar 2024

WARUM PRODUKTE VON AIR-WOLF?

„Es gibt kaum etwas auf dieser Welt, das nicht irgend jemand ein wenig schlechter machen und etwas billiger verkaufen könnte, und die Menschen, die sich nur am Preis orientieren, werden die gerechte Beute solcher Machenschaften.

Es ist unklug, zu viel zu bezahlen, aber es ist noch schlechter, zu wenig zu bezahlen. Wenn Sie zu viel bezahlen, verlieren Sie etwas Geld, das ist alles. Wenn Sie dagegen zu wenig bezahlen, verlieren Sie manchmal alles, da der Gegenstand die ihm zugedachte Aufgabe nicht erfüllen kann.

Das Gesetz der Wirtschaft verbietet es, für wenig Geld viel Wert zu erhalten. Nehmen Sie das niedrigste Angebot an, müssen Sie für das Risiko, das Sie eingehen, etwas hinzurechnen. Und wenn Sie das tun, haben Sie auch genug Geld, um für etwas Besseres zu bezahlen.“

John Ruskin (1819 – 1900),
britischer Sozialreformer